



## FOGGIA RETRO DAB+ RADIO

Ref. nr.: 102.425 / 102.426



INSTRUCTION MANUAL  
GEBRUIKSAANWIJZING  
BEDIENUNGSANLEITUNG  
MANUAL DE INSTRUCCIONES  
MANUEL D'INSTRUCTIONS  
INSTRUKCJA OBSŁUGI

# INDEX

---

<b>ENGLISH</b> .....	<b>4</b>
UNPACKING INSTRUCTION.....	5
POWERSUPPLY .....	5
CONTROLS AND CONNECTIONS .....	5
GETTING STARTED.....	5
DAB + .....	5
DAB SETTINGS.....	6
FM RADIO .....	6
FM SETTINGS .....	6
BT PLAYBACK .....	7
AUX IN.....	7
ALARM SETTING.....	7
<b>NEDERLANDS</b> .....	<b>8</b>
UITPAKKEN .....	9
AANSLUITSPANNING .....	9
BEDIENING .....	9
AAN DE SLAG GAAN.....	9
DAB+ .....	9
DAB-INSTELLINGEN .....	10
FM RADIO .....	10
FM-INSTELLINGEN .....	10
BT AFSPLEEN .....	11
AUX IN.....	11
ALARM INSTELLING.....	11
<b>DEUTSCH</b> .....	<b>12</b>
AUSPACKEN .....	13
NETZANSCHLUSS .....	13
BEDIENUNG .....	13
ERSTE SCHRITTE .....	13
DAB+ .....	13
DAB-EINSTELLUNGEN.....	14
FM RADIO .....	14
FM-EINSTELLUNGEN .....	14
BT WIEDERGABE.....	15
AUX ANSCHLUSS .....	15
ALARMEINSTELLUNG.....	15
<b>ESPAÑOL</b> .....	<b>16</b>
INSTRUCCIONES DE DESEMBALAJE .....	17
FUENTE DE ALIMENTACIÓN.....	17
CONTROLES.....	<b>Fout! Bladwijzer niet gedefinieerd.</b>
EMPEZANDO.....	17
DAB + .....	17
CONFIGURACIÓN DE DAB.....	18
RADIO FM.....	18
CONFIGURACIÓN DE FM .....	18
REPRODUCCIÓN BT .....	19
AUX IN (ENTRADA AUXILIAR).....	19
AJUSTE DE ALARMA .....	19
<b>FRANÇAIS</b> .....	<b>20</b>
DEBALLAGE.....	21
ALIMENTATION .....	21
REGLAGES .....	21
DEMARRER.....	21
DAB + .....	21
PARAMÈTRES DAB.....	22
FM .....	22
PARAMÈTRES FM .....	22
LECTURE BT .....	23
AUX IN.....	23
REGLAGE ALARME .....	23
<b>POLSKI</b> .....	<b>24</b>
INSTRUKCJA ROZPAKOWANIA .....	25
ZASILANIE .....	25
STEROWANIE I POŁĄCZENIA .....	25
ROZPOCZĘCIE PRACY.....	25
DAB + .....	25
USTAWIENIA DAB.....	26

FM RADIO .....	26
USTAWIENIA FM.....	26
ODTWARZANIE BT .....	27
AUX IN.....	27
USTAWIENIE ALARMU .....	27
<b>TECHNICAL SPECIFICATION / TECHNISCHE SPECIFICATIE / TECHNISCHE DATEN / SPECIFICACIONES TÉCNICAS / SPÉCIFICATIONS TECHNIQUES / SPECYFIKACJA TECHNICZNA .....</b>	<b>28</b>

## ENGLISH

Congratulations to the purchase of this Audizio product. Please read this manual thoroughly prior to using the unit in order to benefit fully from all features.

Read the manual prior to using the unit. Follow the instructions in order not to invalidate the warranty. Take all precautions to avoid fire and/or electrical shock. Repairs must only be carried out by a qualified technician in order to avoid electrical shock. Keep the manual for future reference.

- Prior to using the unit, please ask advice from a specialist. When the unit is switched on for the first time, some smell may occur. This is normal and will disappear after a while.
- The unit contains voltage carrying parts. Therefore do NOT open the housing.
- Do not place metal objects or pour liquids into the unit. This may cause electrical shock and malfunction.
- Do not place the unit near heat sources such as radiators, etc. Do not place the unit on a vibrating surface. Do not cover the ventilation holes.
- The unit is not suitable for continuous use.
- Be careful with the mains lead and do not damage it. A faulty or damaged mains lead can cause electrical shock and malfunction.
- When unplugging the unit from a mains outlet, always pull the plug, never the lead.
- Do not plug or unplug the unit with wet hands.
- If the plug and/or the mains lead are damaged, they need to be replaced by a qualified technician.
- If the unit is damaged to such an extent that internal parts are visible, do NOT plug the unit into a mains outlet and DO NOT switch the unit on. Contact your dealer. Do NOT connect the unit to a rheostat or dimmer.
- To avoid fire and shock hazard, do not expose the unit to rain and moisture.
- All repairs should be carried out by a qualified technician only.
- Connect the unit to an earthed mains outlet (220-240Vac/50Hz) protected by a 10-16A fuse.
- During a thunderstorm or if the unit will not be used for a longer period of time, unplug it from the mains. The rule is: Unplug it from the mains when not in use.
- If the unit has not been used for a longer period of time, condensation may occur. Let the unit reach room temperature before you switch it on. Never use the unit in humid rooms or outdoors.
- To prevent accidents in companies, you must follow the applicable guide lines and follow the instructions.
- Do not repeatedly switch the fixture on and off. This shortens the life time.
- Keep the unit out of the reach of children. Do not leave the unit unattended.
- Do not use cleaning sprays to clean switches. The residues of these sprays cause deposits of dust and grease. In case of malfunction, always seek advice from a specialist.
- Do not force the controls.
- This unit is with speaker inside which can cause magnetic field. Keep this unit at least 60cm away from computer or TV.
- If this product have a built-in lead-acid rechargeable battery. Please recharge the battery every 3 months if you are not going to use the product for a long period of time. Otherwise the battery may be permanently damaged.
- If the battery is damaged please replace with same specifications battery. And dispose the damaged battery environment friendly.
- If the unit has fallen, always have it checked by a qualified technician before you switch the unit on again.
- Do not use chemicals to clean the unit. They damage the varnish. Only clean the unit with a dry cloth.
- Keep away from electronic equipment that may cause interference.
- Only use original spares for repairs, otherwise serious damage and/or dangerous radiation may occur.
- Switch the unit off prior to unplugging it from the mains and/or other equipment. Unplug all leads and cables prior to moving the unit.
- Make sure that the mains lead cannot be damaged when people walk on it. Check the mains lead before every use for damages and faults!
- The mains voltage is 220-240Vac/50Hz. Check if power outlet match. If you travel, make sure that the mains voltage of the country is suitable for this unit.
- Keep the original packing material so that you can transport the unit in safe conditions.



This mark attracts the attention of the user to high voltages that are present inside the housing and that are of sufficient magnitude to cause a shock hazard.



This mark attracts the attention of the user to important instructions that are contained in the manual and that he should read and adhere to.

The unit has been certified CE. It is prohibited to make any changes to the unit. They would invalidate the CE certificate and their guarantee!

**NOTE:** To make sure that the unit will function normally, it must be used in rooms with a temperature between 5°C/41°F and 35°C/95°F.



Electric products must not be put into household waste. Please bring them to a recycling centre. Ask your local authorities or your dealer about the way to proceed. The specifications are typical. The actual values can slightly change from one unit to the other. Specifications can be changed without prior notice.

*Do not attempt to make any repairs yourself. This would invalid your warranty. Do not make any changes to the unit. This would also invalid your warranty. The warranty is not applicable in case of accidents or damages caused by inappropriate use or disrespect of the warnings contained in this manual. Audizio cannot be held responsible for personal injuries caused by a disrespect of the safety recommendations and warnings. This is also applicable to all damages in whatever form.*

## UNPACKING INSTRUCTION

**CAUTION!** Carefully unpack the box upon receipt. Check the contents to ensure that all parts are present and have been received in good condition. Notify the shipper immediately and retain packaging material if any parts appear damaged from shipping or the package itself shows signs of mishandling. Save the package and all packaging materials. If the product must be returned, it is important that the product is returned in the original factory box and packaging.

If the device has been exposed to drastic temperature fluctuation (e.g. after transportation), do not switch it on immediately. The arising condensation water might damage your device. Leave the device switched off until it has reached room temperature.

## POWERSUPPLY

On the label on the backside of the product is indicated on this type of power supply must be connected. Check that the mains voltage corresponds to this, all other voltages than specified, the device can be irreparably damaged. The product must also be directly connected to the mains and may be used. No dimmer or adjustable power supply.



Always connect the device to a protected circuit (circuit breaker or fuse). Make sure the device has an appropriate electrical ground to avoid the risk of electrocution or fire.

## CONTROLS AND CONNECTIONS

- 1. Volume control**  
Rotate to adjust the volume level
- 2. Speaker**
- 3. Power**  
On/standby
- 4. Scan**  
Press to scan for stations automatically
- 5. Preset**  
Press and hold to save a channel as preset  
Press to recall saved presets
- 6. LCD display**
- 7. Info**  
Press to show channel information  
Press and hold to enter the settings menu
- 8. Alarm**  
Press to set an alarm
- 9. Mode**  
Press to change modes
- 10. Tune/Select**  
Rotate to tune  
Press to select
- 11. Antenna**
- 12. Battery compartment (4x size "C")**
- 13. Aux in jack 3.5 mm**
- 14. DC 5V input**

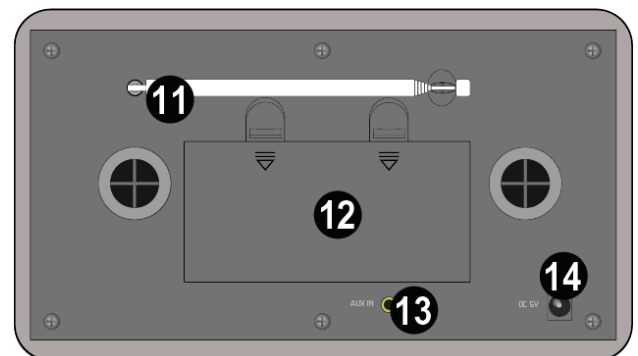
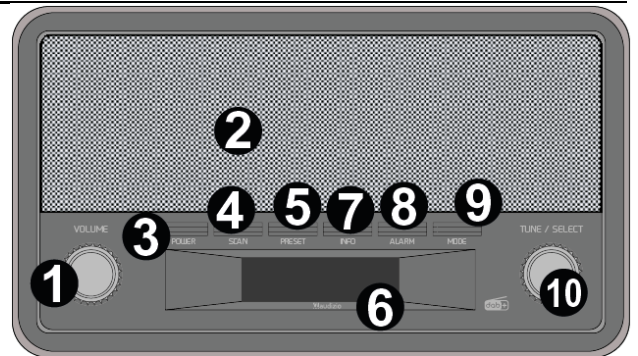

## GETTING STARTED

- Remove the radio from the package box.
- Plug in the power adaptor or insert the correct batteries and press the **[Power]** button.

**Caution:** Use only the adaptor supplied with the radio. Connecting a power supply with a different rating can cause permanent damage to the radio and may be hazardous.

When powering the radio by batteries, make sure to disconnect the power adaptor from the mains. Close the battery compartment correctly before use. Check the batteries regularly. Remove the batteries from the compartment when not in use to avoid possible leakage.

## DAB +

If there is Digital Audio Broadcasting (DAB) in your area, the Radio can pick up the DAB stations as well (no internet connection is required). The radio supports both DAB and DAB+. Place the radio close to the window and extend the antenna as far as it can go to get the best reception. Sometimes you may need to adjust the direction of the antenna to improve reception. Press **[Mode]** to select DAB mode.

Auto select: Press **[Scan]**, "SCANNING" will appear on the display. The number of found stations will show in the top right corner of the display. The radio will start to play the first found station automatically after completing the scan. Rotate the **[Tune/Select]** knob to select another DAB station. Press **[Tune/Select]** to confirm.

Manual select: Press and hold **[Info]**. Turn the **[Tune/Select]** knob until "MANUAL TUNE" appears on the display. Turn the **[Tune/Select]** knob to choose a station. Press **[Tune/Select]** to confirm.

Station presetting: While playing in DAB mode, press and hold **[Preset]**. "Preset Store" "<1: (Empty)>" will appear on the display. Turn the **[Tune/Select]** knob to select the desired preset slot (1-10), press **[Tune/Select]** to store. Press **[Preset]** to recall memory. Turn the **[Tune/Select]** knob to select the stored station you want to listen to. Press **[Tune/Select]** to confirm.

Show channel information: Press **[Info]** to show various forms of information regarding the station that is being played.

## DAB SETTINGS

---

The radio has a DAB settings sub-menu to set the radio to your preference. Press and hold **[Info]** in DAB mode and rotate **[Tune/Select]** to see the available settings, press **[Info]** to return.

- Full Scan  
Perform a full DAB radio scan.
  - Manual Scan  
Scan for DAB radio channels manually.
  - Dynamic Range Compression (DRC) (Off/ High/ Low)  
This function allows for reducing the difference between the loudest and quietest audio being broadcasted. Effectively, this makes quiet sounds comparatively louder, and loud sounds comparatively quieter.  
Note: DRC only works if it is enabled by the broadcaster of the specific station.
  - Station Order  
The station order can be set to alphanumeric or ensemble.
  - Prune / Trim Invalids (Yes/ No)  
Yes- Remove all invalid stations.  
No- Keep all stations.
  - System Setup
    - Time Setup
      - Set Time/Date
      - Set 12/24 hour format
      - Set Date format
      - Auto Update
    - Backlight
      - Timeout
      - On level
      - Dimmer level
- Languages  
Factory Reset  
SW version

## FM RADIO

---

To receive the ordinary FM stations (no internet connection is required), place the radio close to the window and extend the antenna as far as it can go to get the best reception. You may need to adjust the direction of the antenna to improve reception.

Press **[Mode]** to select FM mode. Press **[Scan]**, the radio will start searching for channels. When a channel has been found, it will be played automatically. If reception is not as desired, use the **[Tune/Select]** knob to manually fine tune frequency.

Station presetting: While playing in FM mode, press and hold **[Preset]**. "Preset Store" "<1: (Empty)>" will appear on the display. Turn the **[Tune/Select]** knob to select the desired preset slot (1-10), press **[Tune/Select]** to store. Press **[Preset]** to recall memory. Turn the **[Tune/Select]** knob to select the stored station you want to listen to. Press **[Tune/Select]** to confirm.

Show channel information: Press **[Info]** to show various forms of information regarding the station that is being played.

## FM SETTINGS

---

The radio has an FM settings sub-menu to set the radio to your preference. Press and hold **[Info]** in FM mode and rotate **[Tune/Select]** to see the available settings, press **[Info]** to return.

- Scan Setting  
Select to receive only strong stations or to receive all stations.
- Audio Setting  
To select "Forced mono" or "Stereo allowed".
- System Setup
  - Time Setup
    - Set Time/Date
    - Set 12/24 hour format

- Set Date format
- Auto Update
- Backlight
  - Timeout
  - On level
  - Dimmer level
- Languages
- Factory Reset
- SW version

## BT PLAYBACK

---

Before transmission between your BT device and the radio is possible, both devices must be coupled. This process is called "pairing". The radio is served as a receiver, to receive the music stream to be played on the radio.

If you have already coupled to a BT device before, this connection will be restored automatically when both devices are in range and BT operation has been selected on the radio. "Pairing" does not have to be repeated. This function may need to be activated in your BT device, however.

- Press **[Mode]** until "BT" shows on the display.
- Turn on BT streaming on your device. The device will scan for pairable BT devices in the reception range.
- Select "Audizio Foggia" from the list with found devices.
- Start playback on your BT device. Playback now takes place emitting sound from the radio.

## AUX IN

---

You can listen to the music stored in other audio device or smart phone via the radio, through the connection to the 3.5 mm aux-in jack on the rear side. Use a cable with 3.5 mm pins at both ends, one end connected to the aux-in jack on the radio, the other end connected to the earphone jack on the audio device (or line out socket if available).

Press **[Mode]** until "Auxiliary Input" shows on the display. Play music on the connected device, the sound will be emitted from the radio.

## ALARM SETTING

---

Alarms will only sound when the unit is "ON" (mains or battery power) or in "STANDBY" (mains power only).

Alarms can be switched on or off in standby mode, however, the alarm parameters can only be set when the unit is turned on.

To set alarms:  
Turn the unit on.

To set or change alarm 1, press **[Alarm]** once, then press **[Tune/Select]**. To set or change alarm 2, press **[Alarm]** twice, then press **[Tune/Select]**. To exit the alarm setting mode, press **[Alarm]** again.

The alarm setup prompts you for the following parameters. Select a value for each parameter by turning the **[Tune/Select]** knob and press **[Tune/Select]** to confirm and prompt the next parameter.

- On time - hours and minutes
- Duration - 15, 30, 45, 60, 90 minutes
  - In case the alarm is not cancelled, the unit returns to standby mode automatically after this time period.
- Source - Buzzer, DAB or FM
  - If DAB or FM is chosen as the audio source, you will also be prompted to select the last played station or one of the preset stations (if set).
- Daily, Once, Weekends, Weekdays
  - Choose the days on which the alarm is active.
  - Note:** if you choose 'Once', you are prompted to enter the date.
- Alarm - Off, On

## NEDERLANDS

Hartelijk dank voor de aanschaf van dit Audizio product. Neemt u a.u.b. een paar momenten de tijd om deze handleiding zorgvuldig te lezen, aangezien wij graag willen dat u onze producten snel en volledig gebruikt.

Lees deze handleiding eerst door alvorens het product te gebruiken. Volg de instructies op anders zou de garantie wel eens kunnen vervallen. Neem ook altijd alle veiligheidsmaatregelen om brand en/of een elektrische schok te voorkomen. Tevens is het ook raadzaam om reparaties / modificaties e.d. over te laten aan gekwalificeerd personeel om een elektrische schok te voorkomen. Bewaar deze handleiding ook voor toekomstig gebruik.

- Bewaar de verpakking zodat u indien het apparaat defect is, dit in de originele verpakking kunt opsturen om beschadigingen te voorkomen.
- Voordat het apparaat in werking wordt gesteld, altijd eerst een deskundige raadplegen. Bij het voor de eerste keer inschakelen kan een bepaalde reuk optreden. Dit is normaal en verdwijnt na een poos.
- In het apparaat bevinden zich onder spanning staande onderdelen; open daarom NOOIT dit apparaat.
- Plaats geen metalen objecten en mors geen vloeistof in het effect. Dit kan leiden tot elektrische schokken of defecten.
- Toestel niet opstellen in de buurt van warmtebronnen zoals radiatoren etc. en niet op een vibrerende onder- grond plaatsen. Dek ventilatieopeningen nooit af.
- Het apparaat is niet geschikt voor continu gebruik.
- Wees voorzichtig met het netsnoer en beschadig deze niet. Als het snoer kapot of beschadigd is, kan dit leiden tot elektrische schokken of defecten.
- Als u de stekker uit het stopcontact neemt, trek dan niet aan het snoer, maar aan de stekker.
- Om brand of elektrische schok te voorkomen, dient u dit apparaat niet bloot te stellen aan regen of vocht.
- Verwijder of plaats een stekker nooit met natte handen resp. uit en in het stopcontact.
- Indien zowel de stekker en/of netsnoer als snoeringang in het apparaat beschadigd zijn dient dit door een vakman hersteld te worden.
- Indien het apparaat zo beschadigd is dat inwendige (onder)delen zichtbaar zijn mag de stekker NOOIT in het stopcontact worden geplaatst en het apparaat NOOIT worden ingeschakeld. Neem in dit geval contact op met de dealer.
- Sluit het apparaat nooit op een dimmer aan.
- Reparatie aan het apparaat dient te geschieden door een vakman of een deskundige.
- Sluit het apparaat alleen aan op een 220-240VAC / 50Hz (geaard) stopcontact, verbonden met een 10-16A meterkastgroep.
- Bij onweer altijd de stekker uit het stopcontact halen, zo ook wanneer het apparaat voor een langere tijd niet gebruikt wordt. Stelregel: Bij geen gebruik stekker verwijderen.
- Als u het apparaat lang niet gebruikt heeft en het weer wil gebruiken kan er condens ontstaan; laat het apparaat eerst op kamertemperatuur komen alvorens het weer in werking te stellen.
- Apparaat nooit in vochtige ruimten en buiten gebruiken.
- Om ongevallen in bedrijven te voorkomen moet rekening worden gehouden met de daarvoor geldende richtlijnen en moeten de aanwijzingen/waarschuwingen worden gevolgd.
- Het apparaat buiten bereik van kinderen houden. Bovendien mag het apparaat nooit onbeheerd gelaten worden.
- Gebruik geen schoonmaakspray om de schakelaars te reinigen. Restanten van deze spray zorgen ervoor dat smeer en stof ophopen. Raadpleeg bij storing te allen tijde een deskundige.
- Gebruik geen overmatige kracht bij het bedienen van het apparaat.
- Dit apparaat kan magnetisch veld veroorzaken. Houd dit apparaat ten minste 60 cm afstand van de computer of tv.
- Indien dit apparaat beschikt over een loodaccu, dient deze tenminste elke 3 maanden opgeladen te worden indien deze voor een langere periode niet wordt gebruikt anders bestaat de kans dat de accu permanent beschadigd.
- Bij een ongeval met dit product altijd eerst een deskundige raadplegen alvorens opnieuw te gebruiken.
- Tracht het apparaat niet schoon te maken met chemische oplossingen. Dit kan de lak beschadigen. Gebruik een droge doek om schoon te maken.
- Blijf uit de buurt van elektronische apparatuur die bromstoringen zouden kunnen veroorzaken.
- Bij reparatie dienen altijd originele onderdelen te worden gebruikt om onherstelbare beschadigingen en/of ontoelaatbare straling te voorkomen.
- Schakel eerst het toestel uit voordat u het netsnoer verwijdert. Verwijder netsnoer en aansluitsnoeren voordat u dit product gaat verplaatsen.
- Zorg ervoor dat het netsnoer niet beschadigd/defect kan raken wanneer mensen erover heen lopen. Het netsnoer vóór ieder gebruik controleren op breuken/defecten!
- In Nederland/België is de netspanning 220-240Vac/50Hz. Indien u reist (en u neemt het apparaat mee) informeer dan naar de netspanning in het land waar u verblijft.



Deze markering wordt weergegeven om u erop attent te maken dat een levensgevaarlijke spanning in het product aanwezig is en dat bij aanraking van deze delen een elektrische schok wordt verkregen.



Deze instructiemarkering wordt weergegeven om u erop te wijzen dat de instructie zeer belangrijk is om te lezen en/of op te volgen.

**OPMERKING:** Om zeker te zijn van een correcte werking, dient u dit apparaat in een ruimte te gebruiken waar de temperatuur tussen de 5°C/41°F en 35°C/95°F ligt.



Raadpleeg eventueel [www.wecycle.nl](http://www.wecycle.nl) en/of [www.vrom.nl](http://www.vrom.nl) v.w.b. het afhandelen van elektronische apparaten in het kader van de WEEE-regeling. Vele artikelen kunnen worden gerecycled, gooi ze daarom niet bij het huisvuil maar lever ze in bij een gemeentelijk depot of uw dealer. Lever ook afgedankte batterijen in bij uw gemeentelijk depot of bij de dealer, zie [www.stibat.nl](http://www.stibat.nl)

*Alle (defecte) artikelen dienen gedurende de garantieperiode altijd retour te worden gezonden in de originele verpakking. Voer zelf geen reparaties uit aan het toestel; in elk geval vervalt de totale garantie. Ook mag het toestel niet eigenmachtig worden gemodificeerd, ook in dit geval vervalt de totale garantie. Ook vervalt de garantie bij ongevallen en beschadigingen in elke vorm t.g.v. onoordeelkundig gebruik en het niet in acht nemen van het gestelde in deze gebruiksaanwijzing. Tevens aanvaardt Audizio geen enkele aansprakelijkheid in geval van persoonlijke ongelukken als gevolg van het niet naleven van veiligheidsinstructies en waarschuwingen. Dit geldt ook voor gevolgschade in welke vorm dan ook.*



## UITPAKKEN

**LET OP!** Pak na ontvangst de doos zorgvuldig uit. Controleer of alle onderdelen aanwezig- en in goede staat ontvangen zijn. Bij transportschade of bij het ontbreken van onderdelen onmiddellijk de verkopende partij inlichten. Bewaar de verpakking en het verpakkingsmateriaal. Indien het product moet worden teruggestuurd, is het belangrijk dat het product in originele verpakking wordt geretourneerd.

Schakel het apparaat niet onmiddellijk in als het apparaat is blootgesteld aan drastische temperatuurverschillen (bv. na het transport). De ontstane condensatie kan het apparaat beschadigen. Zorg ervoor dat het apparaat eerst op kamertemperatuur komt alvorens het aan te sluiten.

## AANSLUITSPANNING

Op het label aan de achterzijde van het product staat aangegeven op welke netspanning deze moet worden aangesloten. Controleer of de netspanning hiermee overeenkomt, bij alle andere netspanningen dan aangegeven kan het apparaat onherstelbaar worden beschadigd. Tevens moet het apparaat direct op de netspanning worden aangesloten en mag géén dimmer of regelbare voeding worden gebruikt.



Sluit het apparaat altijd aan op een beschermd circuit (aardlekschakelaar of zekering). Zorg ervoor dat het apparaat voldoende elektrisch is geaard om het risico op elektrocutie of brand te vermijden.

## BEDIENING

- 1. Volumeregelaar**  
Draai aan deze knop om het volume te regelen
- 2. Luidspreker**
- 3. Power**  
Aan / standby
- 4. Scan**  
Druk om automatisch naar zenders te scannen
- 5. Preset**  
Ingedrukt houden om een kanaal als preset op te slaan  
Druk om opgeslagen presets op te roepen
- 6. LCD-scherm**
- 7. Info**  
Druk om kanaalinformatie te tonen  
Ingedrukt houden om het instellingenmenu te openen
- 8. Alarm**  
Druk om een alarm in te stellen
- 9. Mode**  
Druk om van modus te veranderen
- 10. Tune/Select**  
Draaien om af te stemmen  
Drukken om te selecteren
- 11. Antenne**
- 12. Batterijvak (4x maat "C")**
- 13. AUX IN 3.5mm Jack-aansluiting**
- 14. DC 5V ingang**

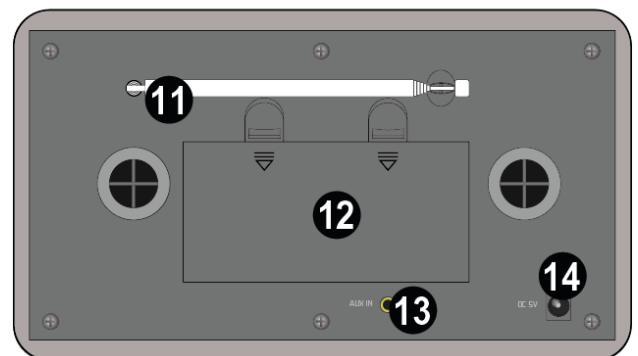
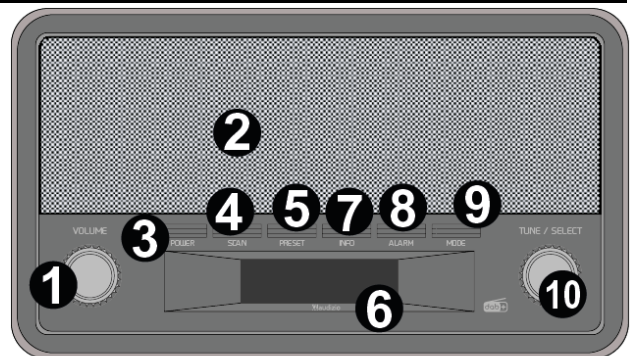

## AAN DE SLAG GAAN

- Haal de radio uit de verpakking.
- Sluit de voedingsadapter aan of plaats de juiste batterijen en druk op **[Power]**.

**Let op:** Gebruik alleen de bij de radio geleverde adapter. Het aansluiten van een voeding met een andere rating kan permanente schade aan de radio veroorzaken en kan gevaarlijk zijn.

Wanneer u de radio voedt met batterijen, zorg er dan voor dat u de adapter loskoppelt van het lichtnet. Sluit het batterijvak goed af voor gebruik. Controleer de batterijen regelmatig. Verwijder de batterijen uit het compartiment wanneer u ze niet gebruikt om mogelijke lekkage te voorkomen.

## DAB+

Als er Digital Audio Broadcasting (DAB) in uw omgeving is, kan de radio ook de DAB-zenders ophalen (er is geen internetverbinding nodig). De radio ondersteunt zowel DAB als DAB+.

Plaats de radio dicht bij het raam en strek de antenne zo ver mogelijk uit om de beste ontvangst te krijgen. Soms moet u de richting van de antenne aanpassen om de ontvangst te verbeteren. Druk op **[Mode]** om over te schakelen naar DAB-radio.

Automatische selectie: Druk op **[Scan]**, "SCANNING" verschijnt op het display. Het aantal gevonden zenders verschijnt in de rechterbovenhoek van het display. De radio begint de eerste gevonden zender automatisch af te spelen nadat het scannen is voltooid. Draai aan de knop **[Tune/Select]** om een andere DAB-zender te selecteren. Druk op **[Tune/Select]** om te bevestigen.

Handmatig kiezen: Houd **[Info]** ingedrukt. Draai aan de knop **[Tune/Select]** tot "MANUAL TUNE" op het display verschijnt. Draai aan de knop **[Tune/Select]** om een zender te kiezen. Druk op **[Tune/Select]** om te bevestigen.

Voorkeuzezenders: Houd tijdens het afspelen in de DAB-modus **[Preset]** ingedrukt. "Preset Store" "<1: (Empty)>" verschijnt op het display. Draai aan de knop **[Tune/Select]** om de gewenste voorkeuzezender (1-10) te kiezen en druk op **[Tune/Select]** om deze op te slaan.

Druk op **[Preset]** om het geheugen op te roepen. Draai aan de knop **[Tune/Select]** om de opgeslagen zender te selecteren waarnaar u wilt luisteren. Druk op **[Tune/Select]** om te bevestigen.

Toon kanaalinformatie: Druk op **[Info]** om verschillende vormen van informatie te tonen over de zender die wordt afgespeeld.

## DAB-INSTELLINGEN

---

De radio heeft een DAB-instellingen submenu om de radio naar uw voorkeur in te stellen. Houd **[Info]** in de DAB-modus ingedrukt en draai aan **[Tune/Select]** om de beschikbare instellingen te zien, druk op **[Info]** om terug te keren.

- Full Scan  
Voer een volledige DAB-radioscan uit.
- Manual Scan  
Handmatig naar DAB-radiokanalen scannen.
- Dynamic Range Compression (DRC) (Off/ High/ Low)  
Met deze functie kan het verschil tussen het luidste en het stilste geluid dat wordt uitgezonden, worden verkleind. Hierdoor worden stille geluiden relatief luider en harde geluiden relatief stiller.  
Opmerking: DRC werkt alleen als het is ingeschakeld door de omroep van de specifieke zender.
- Station Order  
De zendervolgorde kan worden ingesteld op alfanumeriek of ensemble.
- Prune / Trim Invalids (Yes/ No)  
Yes: Verwijder alle ongeldige stations.  
No: Houd alle stations.
- System Setup
  - Time Setup
    - Tijd/Datum instellen
    - Formaat 12/24 uur instellen
    - Datumformaat instellen
    - Automatisch bijwerken
  - Backlight
    - Time-out
    - Aan niveau
    - Dimmer niveau
  - Languages
  - Factory Reset
  - SW version

## FM RADIO

---

Om de gewone FM-zenders te ontvangen (er is geen internetverbinding nodig), plaatst u de radio dicht bij het raam en steekt u de antenne zover mogelijk uit om de beste ontvangst te krijgen. Mogelijk moet u de richting van de antenne aanpassen om de ontvangst te verbeteren.

Druk op **[Mode]** om de FM-functie te kiezen. Druk op **[Scan]**, de radio begint te zoeken naar kanalen. Wanneer een kanaal is gevonden, zal het automatisch worden afgespeeld. Als de ontvangst niet naar wens is, gebruikt u de knop **[Tune/Select]** om de frequentie handmatig fijn af te stellen.

Zender voorkeuze: Houd tijdens het afspelen in de FM-functie **[Preset]** ingedrukt. "Preset Store" "<1: (Empty)>" verschijnt op het display. Draai aan de knop **[Tune/Select]** om de gewenste voorkeuzezender (1-10) te selecteren en druk op **[Tune/Select]** om deze op te slaan.

Druk op **[Preset]** om het geheugen op te roepen. Draai aan de knop **[Tune/Select]** om de opgeslagen zender te selecteren waarnaar u wilt luisteren. Druk op **[Tune/Select]** om te bevestigen.

Toon kanaalinformatie: Druk op **[Info]** om verschillende vormen van informatie te tonen over de zender die wordt afgespeeld.

## FM-INSTELLINGEN

---

De radio heeft een FM instellingen submenu om de radio naar uw voorkeur in te stellen. Houd **[Info]** in de FM-modus ingedrukt en draai aan **[Tune/Select]** om de beschikbare instellingen te zien, druk op **[Info]** om terug te keren.

- Scan Setting  
Selecteer om alleen sterke zenders te ontvangen of om alle zenders te ontvangen.
- Audio Setting  
Om "Forced mono" of "Stereo allowed" te kiezen.

- System Setup
  - Time Setup
    - Tijd/Datum instellen
    - Formaat 12/24 uur instellen
    - Datumformaat instellen
    - Automatisch bijwerken
  - Backlight
    - Time-out
    - Aan niveau
    - Dimmer niveau
- Languages
- Factory Reset
- SW version

## BT AF SPELEN

---

Voordat transmissie tussen uw BT-apparaat en de radio mogelijk is, moeten beide apparaten gekoppeld worden. Dit proces wordt "pairing" genoemd. De radio dient als ontvanger, om de muziekstroom te ontvangen die op de radio moet worden afgespeeld.

Als u al eerder met een BT-apparaat hebt gekoppeld, wordt deze verbinding automatisch hersteld wanneer beide apparaten binnen bereik zijn en de BT-bediening op de radio is geselecteerd. "Koppelen" hoeft niet te worden herhaald. Deze functie mogelijk wel geactiveerd moet worden in uw BT-apparaat.

- Druk op **[Mode]** totdat "BT" op het display verschijnt.
- Zet BT-streaming op uw apparaat aan. Het apparaat zal scannen naar koppelbare BT-apparaten in het ontvangstbereik.
- Selecteer "Audizio Foggia" in de lijst met gevonden apparaten.
- Start de weergave op uw BT-apparaat. Het afspelen vindt nu plaats via de luidsprekers van de radio.

## AUX IN

---

U kunt luisteren naar de muziek die is opgeslagen in een ander audioapparaat of smartphone op de radio, via de aansluiting op de 3,5 mm aux-in aansluiting aan de achterzijde. Gebruik de kabel met beide uiteinden in de 3,5 mm-pen, het ene uiteinde aan de aux-ingang op de radio, het andere uiteinde aan de oortelefoonaansluiting op het audioapparaat of als deze een line out-aansluiting heeft. Druk op **[Mode]** totdat "Auxiliary Input" op het display verschijnt. Speel muziek af op het aangesloten apparaat, het geluid zal uit de radio komen.

## ALARM INSTELLING

---

Alarmen klinken alleen wanneer het toestel "AAN" staat (net- of batterijvoeding) of in "STANDBY" (alleen netvoeding). Alarmen kunnen worden in- of uitgeschakeld in stand-by, maar de alarmparameters kunnen alleen worden ingesteld wanneer het toestel is ingeschakeld.

Om alarmen in te stellen:  
Zet het toestel aan.

Om wekker 1 in te stellen of te veranderen, drukt u eenmaal op **[Alarm]** en vervolgens op **[Tune/Select]**. Om wekker 2 in te stellen of te veranderen, drukt u tweemaal op **[Alarm]** en vervolgens op **[Tune/Select]**. Druk nogmaals op **[Alarm]** om de wekkerfunctie te verlaten.

De alarminstelling vraagt u om de volgende parameters. Kies een waarde voor elke parameter door aan de knop **[Tune/Select]** te draaien en druk op **[Tune/Select]** om te bevestigen en naar de volgende parameter te gaan.

- Op tijd - uren en minuten
- Duur - 15, 30, 45, 60, 90 minuten
  - Als het alarm niet wordt geannuleerd, keert het toestel na deze periode automatisch terug naar de stand-by modus.
- Bron - Zoemer, DAB of FM
  - Als DAB of FM als audiobron is gekozen, wordt u ook gevraagd de laatst afgespeelde zender of een van de voorkeuzezenders te selecteren.
  - zenders (indien ingesteld).
- Dagelijks, Eenmaal, Weekenden, Weekdagen
  - Kies de dagen waarop het alarm actief is.
- Opmerking:** als u "Eenmalig" kiest, wordt u gevraagd de datum in te voeren.
- Alarm - Uit, Aan

## DEUTSCH

Vielen Dank für den Kauf dieses Audiziosgeräts. Nehmen Sie sich einen Augenblick Zeit, um diese Anleitung sorgfältig durchzulesen, damit Sie die Möglichkeiten, die unser Produkt bietet, sofort voll ausnutzen können.

Lesen Sie erst die Anleitung vollständig vor der ersten Inbetriebnahme durch. Befolgen Sie die Anweisung, da sonst jeglicher Garantieanspruch verfällt. Treffen Sie stets alle Sicherheitsvorkehrungen um Feuer und/oder Stromschlag zu vermeiden. Reparaturen dürfen nur von qualifiziertem Fachpersonal ausgeführt werden, um Stromschlag zu vermeiden. Bewahren Sie diese Anleitung für spätere Bezugnahme auf.

- Bewahren Sie die Verpackung auf, um das Gerät im Bedarfsfall sicher transportieren zu können.
  - Bevor das Gerät in Betrieb genommen wird, muss es erst von einem Fachmann überprüft werden. Bei der ersten Benutzung kann etwas Geruch auftreten. Das ist normal und verschwindet nach einer Weile
  - Das Gerät enthält unter Spannung stehende Teile. Daher NIEMALS das Gehäuse öffnen.
  - Keine Metallgegenstände oder Flüssigkeiten ins Gerät dringen lassen. Sie können zu Stromschlag und Defekten führen.
  - Gerät nicht in der Nähe von Wärmequellen wie Heizkörpern aufstellen. Nicht auf eine vibrierende Oberfläche stellen. Niemals die Belüftungsschlitze abdecken.
  - Das Gerät ist nicht für Dauerbetrieb geeignet.
  - Gehen Sie vorsichtig mit dem Netzkabel um und beschädigen Sie es nicht. Eine beschädigte Netzschnur kann zu Stromschlag und Defekten führen.
  - Wenn Sie das Gerät vom Netz trennen, immer am Stecker ziehen, niemals an der Schnur.
  - Um Feuer und Stromschlag zu vermeiden, das Gerät vor Regen und Feuchtigkeit schützen.
  - Den Stecker nie mit nassen Händen in eine Netzsteckdose stecken oder abziehen.
  - Wenn sowohl der Stecker und/oder die Netzschnur bzw. der Kabeleintritt ins Gerät beschädigt sind, müssen sie von einem Fachmann repariert werden.
  - Wenn das Gerät so beschädigt ist, dass Innenteile sichtbar sind, darf der Stecker NICHT in eine Steckdose gesteckt werden und das Gerät darf NICHT eingeschaltet werden. Wenden Sie sich in dem Fall an Ihren Fachhändler. Das Gerät darf nicht an einen Dimmer angeschlossen werden.
  - Reparaturen dürfen nur von einem Fachmann oder Sachverständigen ausgeführt werden.
  - Das Gerät nur an eine geerdete 10-16A Netzsteckdose mit 220-240V AC/50Hz Spannung anschließen.
  - Bei Gewitter oder längerem Nichtgebrauch den Netzstecker abziehen. Die Regel gilt: Bei Nichtgebrauch Netzstecker abziehen.
  - Wenn das Gerät längere Zeit nicht benutzt wurde, kann sich Kondenswasser gebildet haben. Lassen Sie das Gerät erst auf Zimmertemperatur kommen, bevor Sie es einschalten.
- Das Gerät nicht in feuchten Räumen oder im Freien benutzen.
  - Um Unfällen in der Öffentlichkeit vorzubeugen, müssen die geltenden Richtlinien beachtet und die Anweisungen/Warnungen befolgt werden.
  - Niemals das Gerät kurz hintereinander ein- und ausschalten. Dadurch verkürzt sich die Lebensdauer erheblich.
  - Das Gerät außerhalb der Reichweite von Kindern halten. Das Gerät niemals unbeaufsichtigt lassen.
  - Die Regler nicht mit Reinigungssprays reinigen. Diese hinterlassen Rückstände, die zu Staub- und Fettansammlungen führen. Bei Störungen immer einen Fachmann um Rat fragen.
  - Das Gerät nur mit sauberen Händen bedienen.
  - Das Gerät nicht mit Gewalt bedienen.
  - Dieses Gerät kann dazu führen Magnetfeld. Halten Sie das Gerät mindestens 60 cm vom Computer oder Fernseher.
  - Wenn dieses Gerät eine Blei-Säure-Batterie hat, soll dies jede 3 Monate zumindest wieder aufgeladen werden, wenn es nicht für eine längere Zeit nicht benutzt wird, sonst ist es möglich, dass die Batterie dauerhaft beschädigt.
  - Fachmann um Rat fragen, bevor Sie es wieder einschalten.
  - Keine chemischen Reinigungsmittel benutzen, die den Lack beschädigen. Das Gerät nur mit einem trockenen Tuch abwischen.
  - Nicht in der Nähe von elektronischen Geräten benutzen, die Brummstörungen verursachen können.
  - Bei Reparaturen nur die Original-Ersatzteile verwenden, um starke Schäden und/oder gefährliche Strahlungen zu vermeiden.
  - Bevor Sie das Netz- und/oder Anschlusskabel abziehen, erst das Gerät ausschalten. Netz- und Anschlusskabel abziehen, bevor Sie das Gerät umstellen.
  - Sorgen Sie dafür, dass das Netzkabel nicht beschädigt werden kann, wenn Menschen darüber laufen. Das Netzkabel vor jedem Einsatz auf Brüche/Schadstellen überprüfen.
  - In Deutschland beträgt die Netzspannung 220-240V AC / 50Hz. Wenn Sie das Gerät auf Reisen mitnehmen, prüfen Sie, ob die örtliche Netzspannung den Anforderungen des Geräts entspricht.



Dieses Zeichen weist den Benutzer darauf hin, dass lebensgefährliche Spannungen im Gerät anliegen, die bei Berührung einen Stromschlag verursachen.



Dieses Zeichen lenkt die Aufmerksamkeit des Benutzers auf wichtige Hinweise in der Anleitung hin, die unbedingt eingehalten werden müssen.

**HINWEIS:** Um einen einwandfreien Betrieb zu gewährleisten, muss die Raumtemperatur zwischen 5° und 35°C liegen.



Tronios BV Registrierungsnummer : DE51181017 (ElektroG).

Dieses Produkt darf am Ende seiner Lebensdauer nicht über den normalen Haushaltsabfall entsorgt werden, sondern muss an einem Sammelpunkt für das Recycling abgegeben werden. Hiermit leisten Sie einen wichtigen Beitrag zum Schutze unserer Umwelt.

Tronios BV Registrierungsnummer : 21003000 (BatterieG).

Lithiumbatterien und Akkupacks sollten nur im entladenen Zustand in die Altbatteriesammelgefäße bei Handel und bei öffentlich-rechtlichen Entsorgungsträgern gegeben werden. Bei nicht vollständig entladenen Batterien Vorsorge gegen Kurzschluss treffen durch Isolieren der Pole mit Klebestreifen.

*Reparieren Sie das Gerät niemals selbst und nehmen Sie niemals eigenmächtig Veränderungen am Gerät vor. Sie verlieren dadurch den Garantieanspruch. Der Garantieanspruch verfällt ebenfalls bei Unfällen und Schäden in jeglicher Form, die durch unsachgemäßen Gebrauch und Nichtbeachtung der Warnungen und Sicherheitshinweise in dieser Anleitung entstanden sind. Audizio ist in keinem Fall verantwortlich für persönliche Schäden in Folge von Nichtbeachtung der Sicherheitsvorschriften und Warnungen. Dies gilt auch für Folgeschäden jeglicher Form.*

## AUSPACKEN

Packen Sie das Gerät sofort nach Empfang aus und prüfen Sie den Inhalt. Wenn Teile fehlen oder beschädigt sind, benachrichtigen Sie sofort den Spediteur und bewahren Sie die Verpackung auf. Falls ein Gerät ins Werk zurückgeschickt werden muss, ist es wichtig, dass es in der Originalverpackung versandt wird.

Das Gerät darf nicht in Betrieb genommen werden, nachdem es von einem kalten in einen warmen Raum gebracht wurde. Das dabei entstehende Kondenswasser kann unter Umständen Ihr Gerät zerstören. Lassen Sie das Gerät so lange ausgeschaltet, bis es Zimmertemperatur erreicht hat!

## NETZANSCHLUSS

Die benötigte Versorgungsspannung steht auf dem Typenschild auf der Rückseite des Geräts. Die angegebenen Stromwerte entsprechen einem Durchschnittswert bei normalem Betrieb. Alle Geräte müssen direkt ans Netz angeschlossen werden und dürfen nicht über Dimerpacks geschaltet werden. Bevor Sie eine Spannung anlegen, prüfen Sie, ob der Wert der zulässigen Spannung entspricht.



Verbinden Sie immer das Gerät an einem geschützten Schaltkreis (Leistungsschalter oder Sicherung). Stellen Sie sicher, das Gerät ist elektrisch geerdet, um das Risiko eines Stromschlags oder Feuer zu vermeiden.

## BEDIENUNG

- 1. Lautstärkeregler**  
Drehen, um die Lautstärke einzustellen. Zum Stummschalten drücken
- 2. Lautsprecher**
- 3. Power**  
Ein/Standby
- 4. Scan**  
Drücken Sie, um automatisch nach Sendern zu suchen
- 5. Preset**  
Drücken und halten Sie die Taste, um einen Kanal als Voreinstellung zu speichern. Drücken, um gespeicherte Voreinstellungen aufzurufen
- 6. LCD-Anzeige**
- 7. Info**  
Drücken Sie diese Taste, um Kanalinformationen anzuzeigen. Gedrückt halten, um das Einstellungs Menü aufzurufen
- 8. Alarm**  
Drücken, um einen Alarm einzustellen
- 9. Modus**  
Drücken, um den Modus zu wechseln
- 10. Tune/Select**  
Drehen zum Abstimmen  
Drücken Sie zur Auswahl
- 11. Antenne**
- 12. Batteriefach (4x Größe "C")**
- 13. Aux-Eingangsbuchse 3,5 mm**
- 14. DC 5V Eingang**

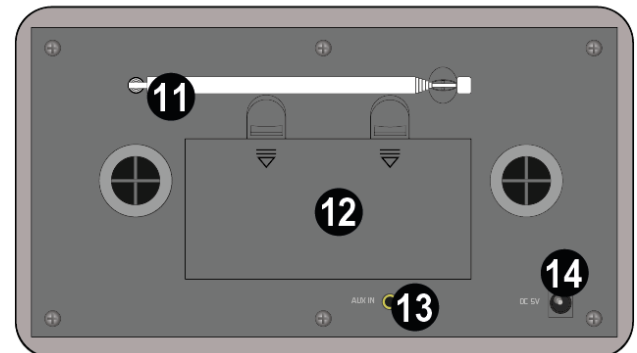
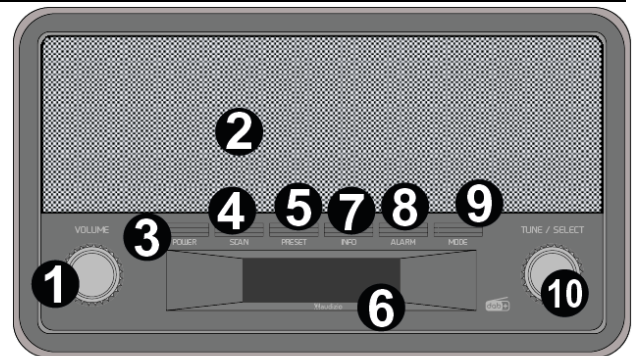

## ERSTE SCHRITTE

- Nehmen Sie das Radio aus dem Verpackungskarton.
- Stecken Sie das Netzteil ein oder legen Sie die richtigen Batterien ein und drücken Sie **[Power]**.

**Vorsicht:** Verwenden Sie nur den mit dem Radio mitgelieferten Adapter. Der Anschluss eines Netzteils mit einer anderen Leistung führt zu dauerhaften Schäden am Radio und kann gefährlich sein.

Wenn Sie das Radio mit Batterien betreiben, müssen Sie den Netzadapter vom Stromnetz trennen. Schließen Sie das Batteriefach vor dem Gebrauch richtig. Überprüfen Sie die Batterien regelmäßig. Nehmen Sie die Batterien bei Nichtgebrauch aus dem Fach, um ein Auslaufen zu vermeiden.

## DAB+

Wenn es in Ihrer Gegend Digital Audio Broadcasting (DAB) gibt, kann das Radio auch die DAB-Sender empfangen (es ist keine Internetverbindung erforderlich). Das Radio unterstützt sowohl DAB als auch DAB+.

Stellen Sie das Radio nahe am Fenster auf und fahren Sie die Antenne so weit wie möglich aus, um den besten Empfang zu erhalten. Manchmal müssen Sie die Richtung der Antenne anpassen, um den Empfang zu verbessern.

Drücken Sie **[Mode]**, um den DAB-Modus auszuwählen.

Automatische Auswahl: Drücken Sie **[Scan]**, "SCANNING" wird auf dem Display angezeigt. Die Anzahl der gefundenen Sender wird in der oberen rechten Ecke des Displays angezeigt. Das Radio beginnt nach Abschluss des Suchlaufs automatisch mit der

Wiedergabe des ersten gefundenen Senders. Drehen Sie den **[Tune/Select]**-Knopf, um einen anderen DAB-Sender auszuwählen. Drücken Sie zur Bestätigung **[Tune/Select]**.

Manuelle Auswahl: Drücken und halten Sie **[Info]**. Drehen Sie den **[Tune/Select]**-Knopf, bis "MANUAL TUNE" auf dem Display erscheint. Drehen Sie **[Tune/Select]**, um einen Sender zu wählen. Zum Bestätigen **[Tune/Select]** drücken.

Sender voreinstellen: Während der Wiedergabe im DAB-Modus **[Preset]** drücken und gedrückt halten. Auf dem Display wird "Preset Store" "<1: (Empty)>" angezeigt. Drehen Sie den **[Tune/Select]**-Knopf, um den gewünschten Speicherplatz (1-10) auszuwählen, und drücken Sie **[Tune/Select]** zum Speichern.

Drücken Sie **[Preset]**, um den Speicher abzurufen. Drehen Sie den **[Tune/Select]**-Knopf, um den gespeicherten Sender auszuwählen, den Sie hören möchten. Drücken Sie zur Bestätigung auf **[Tune/Select]**.

Senderinformationen anzeigen: Drücken Sie **[Info]**, um verschiedene Informationen über den wiedergegebenen Sender anzuzeigen.

## DAB-EINSTELLUNGEN

---

Das Radio verfügt über ein Untermenü für die DAB-Einstellungen, mit dem Sie das Radio nach Ihren Wünschen einstellen können. Halten Sie **[Info]** im DAB-Modus gedrückt und drehen Sie **[Tune/Select]**, um die verfügbaren Einstellungen zu sehen, drücken Sie **[Info]**, um zurückzukehren.

- Full Scan  
Führen Sie einen vollständigen DAB-Radiosuchlauf durch.
- Manual Scan  
Suchen Sie manuell nach DAB-Radiokanälen.
- Dynamic Range Compression (DRC) (Off/ High/ Low)  
Mit dieser Funktion können Sie den Unterschied zwischen dem lautesten und dem leisesten übertragenen Ton verringern. Dadurch werden die leisen Töne vergleichsweise lauter und die lauten Töne vergleichsweise leiser.  
Hinweis: DRC funktioniert nur, wenn es von der Sendeanstalt des jeweiligen Senders aktiviert wurde.
- Station Order  
Die Senderreihenfolge kann auf alphanumerisch oder Ensemble eingestellt werden.
- Prune / Trim Invalids (Yes/ No)  
Yes - Löschen Sie alle ungültigen Sender.  
No- Alle Stationen beibehalten.
- System Setup
  - Time Setup
    - Uhrzeit/Datum einstellen
    - 12/24-Stunden-Format einstellen
    - Datumsformat einstellen
    - Automatische Aktualisierung
  - Backlight
    - Zeitüberschreitung
    - Ein-Pegel (on)
    - Dimmer-Pegel
- Languages
- Factory Reset
- SW version

## FM RADIO

---

Um normale UKW-Sender zu empfangen (eine Internetverbindung ist nicht erforderlich), stellen Sie das Radio in der Nähe des Fensters auf und ziehen Sie die Antenne so weit wie möglich aus, um einen optimalen Empfang zu gewährleisten. Möglicherweise müssen Sie die Richtung der Antenne anpassen, um den Empfang zu verbessern.

Drücken Sie **[Modus]**, um den FM-Modus auszuwählen. Drücken Sie **[Scan]**, das Radio beginnt mit der Suche nach Kanälen. Wenn ein Kanal gefunden wurde, wird er automatisch wiedergegeben. Wenn der Empfang nicht wie gewünscht ist, verwenden Sie den **[Tune/Select]**-Knopf zur manuellen Feinabstimmung der Frequenz.

Sender voreinstellen: Während der Wiedergabe im UKW-Modus **[Preset]** drücken und gedrückt halten. Auf dem Display wird "Preset Store" "<1: (Empty)>" angezeigt. Drehen Sie den **[Tune/Select]**-Knopf, um den gewünschten Speicherplatz (1-10) auszuwählen, und drücken Sie **[Tune/Select]** zum Speichern.

Drücken Sie **[Preset]**, um den Speicher abzurufen. Drehen Sie den **[Tune/Select]**-Knopf, um den gespeicherten Sender auszuwählen, den Sie hören möchten. Drücken Sie zur Bestätigung auf **[Tune/Select]**.

Senderinformationen anzeigen: Drücken Sie **[Info]**, um verschiedene Informationen über den gerade gespielten Sender anzuzeigen.

## FM-EINSTELLUNGEN

---

Das Radio verfügt über ein Untermenü für die UKW-Einstellungen, über das Sie das Radio nach Ihren Wünschen einstellen können. Halten Sie **[Info]** im UKW-Modus gedrückt und drehen Sie **[Tune/Select]**, um die verfügbaren Einstellungen zu sehen, drücken Sie **[Info]**, um zurückzukehren.

- Scan Setting  
Wählen Sie, ob Sie nur starke Sender oder alle Sender empfangen möchten.
- Audio Setting  
Zur Auswahl von "Forced Mono" oder "Stereo allowed".
- System Setup
  - Time Setup
    - Uhrzeit/Datum einstellen
    - 12/24-Stunden-Format einstellen
    - Datumsformat einstellen
    - Automatische Aktualisierung
  - Backlight
    - Zeitüberschreitung
    - Ein-Pegel (on)
    - Dimmer-Pegel
- Languages
- Factory Reset
- SW version

## BT WIEDERGABE

---

Bevor eine Übertragung zwischen Ihrem BT-Gerät und dem Funkgerät möglich ist, müssen beide Geräte gekoppelt werden. Dieser Vorgang wird als "Pairing" bezeichnet. Das Radio dient als Empfänger, um den Musikstrom für die Wiedergabe im Radio zu empfangen. Wenn Sie schon einmal mit einem BT-Gerät gekoppelt haben, wird diese Verbindung automatisch wiederhergestellt, wenn beide Geräte in Reichweite sind und der BT-Betrieb am Radio ausgewählt wurde. Das "Pairing" muss nicht wiederholt werden. Diese Funktion muss jedoch möglicherweise in Ihrem BT-Gerät aktiviert werden.

- Drücken Sie **[Mode]**, bis "BT" auf dem Display angezeigt wird.
- Aktivieren Sie das BT-Streaming auf Ihrem Gerät. Das Gerät sucht nach koppelbaren BT-Geräten im Empfangsbereich.
- Wählen Sie "Audizio Foggia" aus der Liste der gefundenen Geräte.
- Starten Sie die Wiedergabe auf Ihrem BT-Gerät. Die Wiedergabe erfolgt nun über die Lautsprecher des Radios.

## AUX ANSCHLUSS

---

Über den Anschluss an die 3,5-mm-Aux-In auf der Rückseite können Sie die in einem anderen Audiogerät oder Smartphone gespeicherte Musik über das Radio hören. Verwenden Sie das Kabel mit beiden Enden in 3,5-mm-Stift, ein Ende an die Aux-In-Buchse am Radio, das andere Ende an die Kopfhörerbuchse am Audiogerät oder wenn es eine Line-Out-Buchse hat. Drücken Sie **[Mode]**, bis "Auxiliary Input" auf dem Display angezeigt wird. Spielen Sie Musik auf dem angeschlossenen Gerät ab, der Ton wird vom Radio ausgegeben.

## ALARMEINSTELLUNG

---

Die Alarmerneuerung erfolgt nur, wenn das Gerät "ON" (Netz- oder Batteriestrom) oder "STANDBY" (nur Netzstrom) ist. Alarmerneuerung kann im Standby-Modus ein- oder ausgeschaltet werden, die Alarmparameter können jedoch nur eingestellt werden, wenn das Gerät eingeschaltet ist.

So stellen Sie Alarmerneuerung ein:  
Schalten Sie das Gerät ein.

Um Alarm 1 einzustellen oder zu ändern, drücken Sie einmal auf **[Alarm]** und dann auf **[Einstellen/Auswählen]**. Um Alarm 2 einzustellen oder zu ändern, drücken Sie zweimal auf **[Alarm]** und dann auf **[Einstellen/Auswählen]**. Um den Alarmeinstellmodus zu verlassen, drücken Sie erneut auf **[Alarm]**.

Bei der Alarmeinstellung werden Sie zur Eingabe der folgenden Parameter aufgefordert. Wählen Sie einen Wert für jeden Parameter, indem Sie den **[Tune/Select]**-Knopf drehen und **[Tune/Select]** drücken, um zu bestätigen und den nächsten Parameter aufzurufen.

- Pünktlich - Stunden und Minuten
- Dauer - 15, 30, 45, 60, 90 Minuten  
Wird der Alarm nicht gelöscht, kehrt das Gerät nach dieser Zeit automatisch in den Standby-Modus zurück.
- Quelle - Buzzer, DAB oder FM  
Wenn Sie DAB oder FM als Audioquelle gewählt haben, werden Sie außerdem aufgefordert, den zuletzt gespielten Sender oder einen der voreingestellten Sender zu wählen.  
Sender (falls eingestellt).
- Täglich, Einmal, Wochenenden, Wochentage  
Wählen Sie die Tage, an denen der Alarm aktiv ist.  
**Hinweis:** Wenn Sie "Einmal" wählen, werden Sie aufgefordert, das Datum einzugeben.
- Alarm - Aus, Ein

Felicitaciones a la compra de este producto Audizio. Por favor lea atentamente este manual antes de usar el aparato para disfrutar al completo de sus prestaciones.

Seguir las instrucciones le permite no invalidar la garantía. Tome todas las precauciones para evitar que se produzca fuego o una descarga eléctrica. Las reparaciones solo deben llevarse a cabo por técnicos cualificados para evitar descargas eléctricas. Guarde el manual para futuras consultas.

sentirse cierto olor. Esto es normal y desaparece al poco tiempo.

- Este aparato contiene piezas que llevan voltaje. Por lo tanto NO abra la carcasa.
- No coloque objetos metálicos o vierta líquidos dentro del aparato. Podría producir descargas eléctricas y fallos en el funcionamiento.
- No coloque el aparato cerca de fuentes de calor tipo radiadores, etc. No coloque el aparato en superficies vibratorias. No tape los agujeros de ventilación.
- Este aparato no está preparado para un uso continuado.
- Tenga cuidado con el cable de alimentación y no lo dañe. Un daño o defecto en el cable de alimentación puede producir una descarga eléctrica o fallo en el funcionamiento.
- Cuando desconecte el aparato de la toma de corriente, siempre tire de la clavija, nunca del cable.
- No enchufe o desenchufe el aparato con las manos mojadas.
- Si la clavija y/o el cable de alimentación están dañados, necesitan reemplazarse por un técnico cualificado.
- Si el aparato está dañado de modo que puedan verse sus partes internas, NO conecte el aparato a la toma de corriente y NO lo encienda. Contacte con su distribuidor. NO conecte el aparato a un reostato o dimmer.
- Para evitar un fuego o peligro de descarga, no exponga el aparato a la lluvia y a la humedad.
- Todas las reparaciones deben llevarse a cabo exclusivamente por técnicos cualificados.
- Conecte el aparato a una toma de corriente con toma de tierra (220-240Vca/50Hz) protegida por un fusible de 10-16A.
- Durante una tormenta o si el aparato no va a usarse durante un periodo largo de tiempo, desconéctelo de la toma de corriente. La regla es: Desconéctelo si no lo va a usar.
- Si el aparato no se ha usado en mucho tiempo puede producirse condensación. Deje el aparato a temperatura ambiente antes de encenderlo. Nunca utilice el aparato en ambientes húmedos o en el exterior.
- Para prevenir accidentes en las empresas, debe seguir las directrices aplicables y seguir las instrucciones.
- No lo apague y encienda repetidamente. Esto acorta su tiempo de vida.
- Mantenga el aparato fuera del alcance de los niños. No deje el aparato sin vigilancia.
- No utilice sprays limpiadores para limpiar los interruptores. Los residuos de estos sprays producen depósitos de polvo y grasa. En caso de mal funcionamiento, siempre consulte a un profesional.
- No fuerce los controles.
- Si el aparato se ha caído, siempre haga que lo verifique un técnico cualificado antes de encenderlo otra vez.
- NO utilice productos químicos para limpiar el aparato. Dañan el barniz. Tan solo límpielo con un trapo seco.
- Manténgalo lejos de equipos electrónicos ya que pueden producir interferencias.
- Si este producto incorpora una batería recargable con base ácida, por favor recargue batería cada 3 meses si no va a usar la unidad por un tiempo prolongado. En caso contrario la batería podría dañarse.
- Solo utilice recambios originales para las reparaciones, de otro modo pueden producirse daños serios y/o radiaciones peligrosas.
- Apague el aparato antes de desconectarlo de la toma de corriente y/o de otros equipos. Desconecte todos los cables y conexiones antes de mover el aparato.
- Asegúrese de que el cable de alimentación no puede dañarse cuando la gente lo pise. Compruebe el cable de alimentación antes de cada uso por si hay daños o defectos.
- El voltaje de funcionamiento es 220-240Vca/50Hz. Compruebe que la toma de corriente coincide. Si tiene que viajar, asegúrese de que el voltaje del país es el adecuado para este aparato.
- Guarde el embalaje original para poder transportar el aparato en condiciones seguras.



Esta señal advierte al usuario de la presencia de alto voltaje en el interior de la carcasa y que es de la suficiente magnitud como para producir una descarga eléctrica.



Esta señal advierte al usuario de que el manual contiene instrucciones importantes que han de leerse y seguirse al pie de la letra.

**NOTA:** Para asegurarse de que el aparato funcione correctamente, debe usarse en ambientes a una temperatura de entre 5°C/41°F y 35°C/95°F.



Los productos electrónicos no pueden tirarse a la basura normal. Por favor lleve este producto a un centro de reciclaje. Pregunte a la autoridad local en caso de duda. Las especificaciones son generales. Los valores actuales pueden variar de una unidad a otra. Las especificaciones pueden variar sin previo aviso.

*Nunca intente reparar usted mismo este equipo. Esta manipulación anulará la garantía. No realice cambios en la unidad. Esta manipulación anulará la garantía. Esta garantía no es aplicable en caso de accidente o daños ocasionados por uso indebido del aparato o mal uso del mismo. Audizio no se hace responsable de daños personales causados por el no seguimiento de las normas e instrucciones de este manual. Esto es aplicable también a los daños de cualquier tipo.*



## INSTRUCCIONES DE DESEMBALAJE

¡ATENCIÓN! Desembale con cuidado la caja al recibirla. Compruebe el contenido para asegurarse de que todas las piezas están presentes y se han recibido en buenas condiciones. Notifique inmediatamente al transportista y conserve el material de embalaje si alguna de las piezas parece estar dañada por el transporte o si el propio paquete muestra signos de mala manipulación. Guarde el paquete y todos los materiales de embalaje. Si el producto debe ser devuelto, es importante que lo haga en la caja y el embalaje originales de fábrica. Si el aparato ha estado expuesto a fluctuaciones drásticas de temperatura (por ejemplo, después del transporte), no lo encienda inmediatamente. El agua de condensación que se produce puede dañar el aparato. Deje el aparato apagado hasta que alcance la temperatura ambiente.

## FUENTE DE ALIMENTACIÓN

En la etiqueta de la parte trasera del controlador se indica el tipo de fuente de alimentación que debe ser conectado. Compruebe que la tensión de red corresponda a esto, todos los otros voltajes a la especificada, puede causar efectos irreparable. El producto también debe estar conectado directamente a la red para ser utilizado. No en ninguna fuente de alimentación o dimmer ajustable.



Conecte siempre el producto a un circuito protegido (disyuntor o fusible). Asegúrese de que el producto tiene una toma de tierra adecuada para evitar el riesgo de electrocución o incendio.

## OPERACIÓN

- 1. Control de volumen**  
Gire para ajustar el nivel de volumen
- 2. Altavoz**
- 3. Power**  
Encendido / standby
- 4. Scan**  
Pulse para buscar emisoras automáticamente
- 5. Preset**  
Mantenga pulsado para guardar un canal como preselección  
Pulse para recuperar las preselecciones guardadas
- 6. Pantalla LCD**
- 7. Info**  
Pulse para mostrar la información del canal  
Mantenga pulsado para acceder al menú de ajustes
- 8. Alarm**  
Pulsar para programar una alarma
- 9. Mode**  
Pulse para cambiar de modo
- 10. Tune/Select**  
Gire para sintonizar  
Pulse para seleccionar
- 11. Antena telescópica**
- 12. Compartimento de la batería (4x forma "C")**
- 13. Jack para entrada auxiliar de 3.5 mm**
- 14. Toma DC 5V IN**

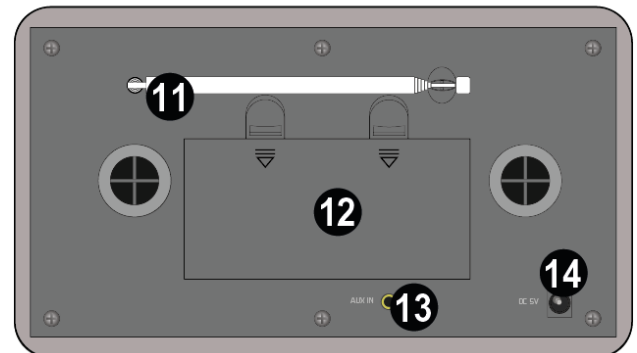
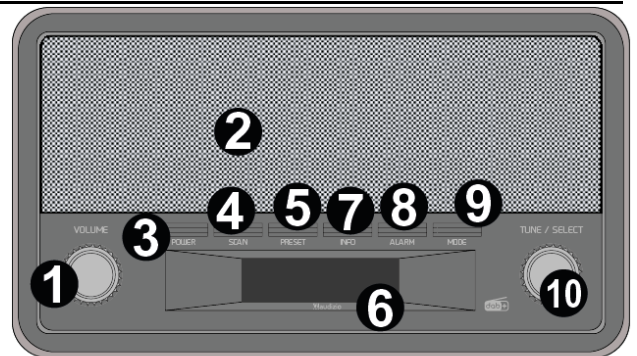

## EMPEZANDO

- Saque la radio de la caja de embalaje.
- Enchufa el adaptador de corriente o inserta las pilas adecuadas y pulsa el botón de **[Power]**.

**Precaución:** Utilice únicamente el adaptador suministrado con la radio. Conectar una fuente de alimentación con una clasificación diferente puede causar daños permanentes a la radio y puede ser peligroso.

Cuando alimente la radio con pilas, asegúrese de desconectar el adaptador de la red eléctrica. Cierre correctamente el compartimento de las pilas antes de usarla. Compruebe las pilas regularmente. Saque las pilas del compartimento cuando no las utilice para evitar posibles fugas.

## DAB +

Si hay radiodifusión de audio digital (DAB) en su zona, la radio también puede captar las emisoras DAB (no se requiere conexión a Internet). La radio admite tanto DAB como DAB+. Coloque la radio cerca de la ventana y extienda la antena hasta donde pueda llegar para obtener la mejor recepción. A veces puede ser necesario ajustar la dirección de la antena para mejorar la recepción. Pulse **[Modo]** para seleccionar el modo DAB.

**Selección automática:** Pulse **[Scan]**, "SCANNING" aparecerá en la pantalla. El número de emisoras encontradas se mostrará en la esquina superior derecha de la pantalla. La radio comenzará a reproducir la primera emisora encontrada automáticamente después de completar la búsqueda. Gire el mando **[Tune/Select]** para seleccionar otra emisora DAB. Pulse **[Tune/Select]** para confirmar.

**Selección manual:** Mantenga pulsado **[Info]**. Gire el mando **[Tune/Select]** hasta que aparezca "MANUAL TUNE" en la pantalla. Gire el mando **[Tune/Select]** para elegir una emisora. Pulse **[Tune/Select]** para confirmar.

Preselección de emisoras: Mientras se reproduce en modo DAB, mantenga pulsado **[Preset]**. "Preset Store" "<1: (Empty)>" aparecerá en la pantalla. Gire el mando **[Tune/Select]** para seleccionar la ranura de preselección deseada (1-10), pulse **[Tune/Select]** para almacenar.

Pulse **[Preset]** para recuperar la memoria. Gire el mando **[Tune/Select]** para seleccionar la emisora almacenada que desee escuchar. Pulse **[Tune/Select]** para confirmar.

Mostrar la información del canal: Pulse **[Info]** para mostrar varias formas de información sobre la emisora que se está reproduciendo.

## CONFIGURACIÓN DE DAB

---

La radio tiene un submenú de ajustes DAB para configurar la radio según sus preferencias. Mantenga pulsado **[Info]** en el modo DAB y gire **[Tune/Select]** para ver los ajustes disponibles, pulse **[Info]** para volver.

- Full Scan  
Realiza un escaneo completo de la radio DAB.
- Manual Scan  
Buscar canales de radio DAB manualmente.
- Dynamic Range Compression (DRC) (Off/ High/ Low)  
Esta función permite reducir la diferencia entre el audio más alto y el más bajo que se emite. En efecto, esto hace que los sonidos silenciosos sean comparativamente más fuertes, y los sonidos fuertes sean comparativamente más silenciosos.  
Nota: La función DRC sólo funciona si está activada por la emisora en cuestión.
- Station Order  
El orden de las estaciones puede ser alfanumérico o de conjunto.
- Prune / Trim Invalids (Yes/ No)  
Yes- Eliminar todas las estaciones no válidas.  
No- Mantenga todas las estaciones.
- System Setup
  - Time Setup
    - Establecer la hora/fecha
    - Establecer el formato de 12/24 horas
    - Establecer el formato de la fecha
    - Actualización automática
  - Backlight
    - Tiempo de espera
    - Nivel On
    - Nivel Dimmer (atenuador)
- Languages
- Factory Reset
- SW version

## RADIO FM

---

Para recibir las emisoras FM ordinarias (no se requiere conexión a Internet), coloca la radio cerca de la ventana y extiende la antena hasta donde pueda llegar para obtener la mejor recepción. Es posible que tengas que ajustar la dirección de la antena para mejorar la recepción.

Pulse **[Mode]** para seleccionar el modo FM. Pulse **[Scan]**, la radio comenzará a buscar canales. Cuando se encuentre un canal, se reproducirá automáticamente. Si la recepción no es la deseada, utilice el mando **[Tune/Select]** para afinar manualmente la frecuencia.

Preselección de emisoras: Mientras se reproduce en modo FM, mantenga pulsado **[Preset]**. "Preset Store" "<1: (Empty)>" aparecerá en la pantalla. Gire el mando **[Tune/Select]** para seleccionar la ranura de preselección deseada (1-10), pulse **[Tune/Select]** para almacenar. Pulse **[Preset]** para recuperar la memoria. Gire el mando **[Tune/Select]** para seleccionar la emisora almacenada que desee escuchar. Pulse **[Tune/Select]** para confirmar.

Mostrar información del canal: Pulse **[Info]** para mostrar varias formas de información sobre la emisora que se está reproduciendo.

## CONFIGURACIÓN DE FM

---

La radio tiene un submenú de ajustes de FM para configurar la radio según sus preferencias. Mantenga pulsado **[Info]** en el modo FM y gire **[Tune/Select]** para ver los ajustes disponibles, pulse **[Info]** para volver.

- Scan Setting  
Seleccione para recibir sólo las estaciones fuertes o para recibir todas las estaciones.
- Audio Setting  
Para seleccionar "Forced mono" o "Stereo allowed".
- System Setup
  - Time Setup

- Establecer la hora/fecha
- Establecer el formato de 12/24 horas
- Establecer el formato de la fecha
- Auto Update

#### Backlight

- Tiempo de espera
- Nivel On
- Nivel Dimmer (atenuador)

#### Languages

#### Factory Reset

#### SW version

## REPRODUCCIÓN BT

---

Antes de que sea posible la transmisión entre su dispositivo BT y la radio, ambos dispositivos deben estar acoplados. Este proceso se llama "emparejamiento". La radio sirve de receptor, para recibir el flujo de música que se reproducirá en la radio. Si ya se ha acoplado a un dispositivo BT con anterioridad, esta conexión se restablecerá automáticamente cuando ambos dispositivos estén dentro del alcance y se haya seleccionado el funcionamiento BT en la radio. No es necesario repetir el "emparejamiento". Sin embargo, es posible que tenga que activar esta función en su dispositivo BT.

- Pulse **[Mode]** hasta que aparezca "BT" en la pantalla.
- Activa la transmisión BT en tu dispositivo. El dispositivo buscará dispositivos BT emparejables en el rango de recepción.
- Seleccione "Audizio Foggia" en la lista de dispositivos encontrados.
- Inicie la reproducción en su dispositivo BT. La reproducción se realiza ahora emitiendo el sonido de la radio.

## AUX IN (ENTRADA AUXILIAR)

---

Puede escuchar la música almacenada en otro dispositivo de audio o teléfono inteligente a través de la radio, mediante la conexión a la toma auxiliar de 3,5 mm de la parte trasera. Utilice un cable con clavijas de 3,5 mm en ambos extremos, un extremo conectado a la toma de entrada auxiliar de la radio y el otro extremo conectado a la toma de auriculares del dispositivo de audio (o a la toma de salida de línea, si está disponible).

Pulse **[Mode]** hasta que aparezca "Auxiliary Input" en la pantalla. Reproduzca música en el dispositivo conectado, el sonido se emitirá desde la radio.

## AJUSTE DE ALARMA

---

Las alarmas sólo sonarán cuando la unidad esté "ENCENDIDA" (alimentación por red o por batería) o en "ESPERA" (sólo alimentación por red). Las alarmas pueden activarse o desactivarse en el modo de espera, sin embargo, los parámetros de alarma sólo pueden ajustarse cuando la unidad está encendida.

Para configurar las alarmas:

Encienda el aparato.

Para ajustar o cambiar la alarma 1, pulse **[Alarm]** una vez y, a continuación, pulse **[Tune/Select]**. Para ajustar o cambiar la alarma 2, pulse **[Alarm]** dos veces y, a continuación, pulse **[Tune/Select]**. Para salir del modo de ajuste de la alarma, pulse de nuevo **[Alarm]**.

La configuración de la alarma le pide los siguientes parámetros. Seleccione un valor para cada parámetro girando el mando **[Tune/Select]** y pulse **[Tune/Select]** para confirmar y solicitar el siguiente parámetro.

- On time - horas y minutos
- Duration - 15, 30, 45, 60, 90 minutos  
En caso de que la alarma no se cancele, la unidad vuelve al modo de espera automáticamente después de este período de tiempo.
- Source - Zumbador, DAB o FM  
Si se elige DAB o FM como fuente de audio, también se le pedirá que seleccione la última emisora reproducida o una de las preseleccionadas (si se han configurado).
- Daily, Once, Weekends, Weekdays  
Elija los días en los que la alarma está activa.  
**Nota:** si elige "Once", se le pedirá que introduzca la fecha.
- Alarm - Apagado, Encendido.

## FRANÇAIS

Nous vous remercions d'avoir acheté un produit Audizio. Veuillez lire la présente notice avant l'utilisation afin de pouvoir en profiter pleinement. Veuillez lire la notice avant toute utilisation. Respectez impérativement les instructions afin de continuer à bénéficier de la garantie. Prenez toutes les précautions nécessaires pour éviter tout incendie ou décharge électrique. Seul un technicien spécialisé peut effectuer les réparations. Nous vous conseillons de conserver la présente notice pour pouvoir vous y reporter ultérieurement.

- Avant d'utiliser l'appareil, prenez conseil auprès d'un spécialiste. Lors de la première mise sous tension, il est possible qu'une odeur soit perceptible. C'est normal, l'odeur disparaîtra peu de temps après.
- L'appareil contient des composants porteurs de tension. **N'OUVREZ JAMAIS** le boîtier.
- Ne placez pas des objets métalliques ou du liquide sur l'appareil, cela pourrait causer des décharges électriques et dysfonctionnements.
- Ne placez pas l'appareil à proximité de sources de chaleur, par exemple radiateur. Ne positionnez pas l'appareil sur une surface vibrante. N'obturez pas les ouïes de ventilation.
- L'appareil n'est pas conçu pour une utilisation en continu.
- Faites attention au cordon secteur, il ne doit pas être endommagé.
- Lorsque vous débranchez l'appareil de la prise secteur, tenez-le par la prise, ne tirez jamais sur le cordon.
- Ne branchez pas et ne débranchez pas l'appareil avec les mains mouillées.
- Seul un technicien spécialisé peut remplacer la fiche secteur et / ou le cordon secteur.
- Si l'appareil est endommagé et donc les éléments internes sont visibles, ne branchez pas l'appareil, **NE L'ALLUMEZ PAS**. Contactez votre revendeur. **NE BRANCHEZ PAS** l'appareil à un rhéostat ou un dimmer.
- Pour éviter tout risque d'incendie ou de décharge électrique, n'exposez pas l'appareil à la pluie ou à l'humidité.
- Seul un technicien habilité et spécialisé peut effectuer les réparations
- Branchez l'appareil à une prise secteur 220-240 Vac/50 Hz avec terre, avec un fusible 10-16 A.
- Pendant un orage ou en cas de non-utilisation prolongée de l'appareil, débranchez l'appareil du secteur.
- En cas de non-utilisation prolongée de l'appareil, de la condensation peut être créée. Avant de l'allumer, laissez l'appareil atteindre la température ambiante. Ne l'utilisez jamais dans des pièces humides ou en extérieur.
- Afin d'éviter tout accident en entreprise, vous devez respecter les conseils et instructions.
- N'allumez pas et n'éteignez pas l'appareil de manière répétée. Cela réduit sa durée de vie.
- Conservez l'appareil hors de la portée des enfants. Ne laissez pas l'appareil sans surveillance.
- N'utilisez pas d'aérosols pour nettoyer les interrupteurs. Les résidus créent des dépôts et de la graisse. En cas de dysfonctionnement, demandez conseil à un spécialiste.
- Ne forcez pas les réglages.
- L'appareil contient un haut-parleur pouvant engendrer des champs magnétiques. Tenez cet appareil à 60 cm au moins d'un téléviseur ou ordinateur.
- Si le produit comprend un accumulateur intégré plomb-acide, rechargez l'accumulateur tous les 3 mois en cas de non-utilisation prolongée de l'appareil. Sinon, l'accumulateur pourrait être endommagé de manière permanente.
- Si l'accumulateur est endommagé, remplacez-le par un accumulateur de même type et déposez l'ancien accumulateur dans un container de recyclage adapté.
- Si l'appareil est tombé, faites-le toujours vérifier par un technicien avant de le rallumer.
- Pour nettoyer l'appareil, n'utilisez pas de produits chimiques qui abîment le revêtement, utilisez uniquement un tissu sec.
- Tenez toujours l'appareil éloigné de tout équipement électrique pouvant causer des interférences.
- Pour toute réparation, il faut impérativement utiliser des pièces d'origine, sinon il y a risque de dommages graves et / ou de radiations dangereuses.
- Eteignez toujours l'appareil avant de le débrancher du secteur et de tout autre appareil. Débranchez tous les cordons avant de déplacer l'appareil.
- Assurez-vous que le cordon secteur n'est pas abîmé si des personnes viennent à marcher dessus. Avant toute utilisation, vérifiez son état.
- La tension d'alimentation est de 220-240Vac/50 Hz. Vérifiez la compatibilité. Si vous voyagez, vérifiez que la tension d'alimentation du pays est compatible avec l'appareil.
- Conservez l'emballage d'origine pour pouvoir transporter l'appareil en toute sécurité.



Ce symbole doit attirer l'attention de l'utilisateur sur les tensions élevées présentes dans le boîtier de l'appareil, pouvant engendrer une décharge électrique.



Ce symbole doit attirer l'attention de l'utilisateur sur des instructions importantes détaillées dans la notice, elles doivent être lues et respectées.

Cet appareil porte le symbole CE. Il est interdit d'effectuer toute modification sur l'appareil. La certification CE et la garantie deviendraient caduques !

**NOTE:** Pour un fonctionnement normal de l'appareil, il doit être utilisé en intérieur avec une plage de température maximale autorisée entre 5°C/41°F et 35°C/95°F.



Ne jetez pas les produits électriques dans la poubelle domestique. Déposez-les dans une décharge. Demandez conseil aux autorisés ou à votre revendeur. Données techniques réservées. Les valeurs actuelles peuvent varier d'un produit à l'autre. Tout droit de modification réservé sans notification préalable.

*N'essayez pas de réparer l'appareil vous-même. Vous perdriez tout droit à la garantie. Ne faites aucune modification sur l'appareil. Vous perdriez tout droit à la garantie. La garantie deviendrait également caduque en cas d'accidents ou dommages causés par une utilisation inappropriée de l'appareil ou un non-respect des consignes présentes dans cette notice. Audizio ne pourrait être tenu responsable en cas de dommages matériels ou corporels causés par un non-respect des consignes de sécurité et avertissements. Cela est également valable pour tous les dommages quelle que soit la forme.*

## DEBALLAGE

**ATTENTION !** Déballez soigneusement la boîte à la réception. Vérifiez le contenu pour vous assurer que toutes les pièces sont présentes et ont été reçues en bon état. Informez immédiatement l'expéditeur et conservez les matériaux d'emballage si des pièces semblent endommagées par le transport ou si l'emballage lui-même présente des signes de mauvaise manipulation. Conservez le colis et tous les matériaux d'emballage. Si le produit doit être renvoyé, il est important qu'il le soit dans sa boîte et son emballage d'origine. Si l'appareil a été exposé à de fortes variations de température (par exemple, après le transport), ne le mettez pas en marche immédiatement. L'eau de condensation qui en résulte pourrait endommager votre appareil. Laissez l'appareil éteint jusqu'à ce qu'il ait atteint la température ambiante.

## ALIMENTATION

Vous trouvez sur l'étiquette à l'arrière de l'appareil, le type d'alimentation à utiliser. Vérifiez que la tension d'alimentation corresponde à celle mentionnée. Toute autre alimentation peut endommager l'appareil. Reliez l'appareil au secteur, il est prêt à être utilisé. En aucun cas, vous ne devez utiliser de dimmer ou d'alimentation réglable.



Connectez toujours l'appareil à un circuit protégé (disjoncteur ou fusible). Assurez-vous que l'appareil soit correctement relié à la terre afin d'éviter tout risque d'électrocution ou d'incendie.

## REGLAGES

- 1. Volume**  
Tournez pour régler le niveau du volume
- 2. Haut-parleur**
- 3. Power**  
Marche/standby
- 4. Scan**  
Appuyez sur cette touche pour rechercher automatiquement les stations
- 5. Preset**  
Appuyez et maintenez pour sauvegarder une chaîne comme présélection.  
Appuyez sur pour rappeler les présélections enregistrées
- 6. Affichage LCD**
- 7. Info**  
Appuyez pour afficher les informations sur les chaînes.  
Appuyez et maintenez pour entrer dans le menu des paramètres
- 8. Alarm**  
Appuyez pour régler une alarme
- 9. Mode**  
Appuyez pour changer de mode
- 10. Tune/Select**  
Tourner pour syntoniser  
Appuyez pour sélectionner
- 11. Antenne**
- 12. Compartiment à piles (4x taille "C")**
- 13. Entrée auxiliaire jack 3,5mm**
- 14. Prise d'entrée DC 5V**

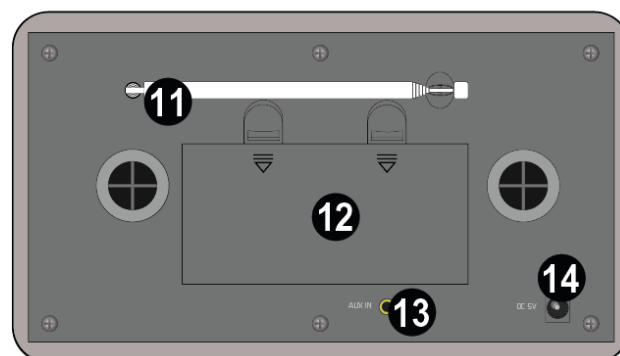
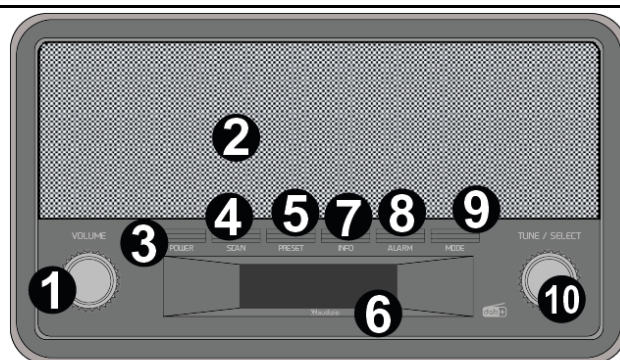

## DEMARRER

- Retirez la radio de la boîte d'emballage.
- Branchez l'adaptateur électrique ou insérez les bonnes piles et appuyez sur le bouton **[Power]**.

**Attention :** Utilisez uniquement l'adaptateur fourni avec la radio. Le branchement d'une alimentation d'une puissance différente peut causer des dommages permanents à la radio et peut être dangereux.

Lorsque la radio est alimentée par des piles, veillez à débrancher l'adaptateur du secteur. Fermez correctement le compartiment à piles avant l'utilisation. Vérifiez régulièrement les piles. Retirez les piles du compartiment lorsqu'elles ne sont pas utilisées afin d'éviter toute fuite éventuelle.

## DAB +

Si la radiodiffusion audio numérique (DAB) est présente dans votre région, la radio peut également capter les stations DAB (aucune connexion Internet n'est requise). La radio prend en charge la DAB et la DAB+.

Placez la radio près de la fenêtre et déployez l'antenne au maximum pour obtenir la meilleure réception. Il peut parfois être nécessaire d'ajuster la direction de l'antenne pour améliorer la réception.

Appuyez sur **[Mode]** pour sélectionner le mode DAB.

Sélection automatique : Appuyez sur **[Scan]**, "SCANNING" s'affiche à l'écran. Le nombre de stations trouvées s'affiche dans le coin supérieur droit de l'écran. La radio commence à lire automatiquement la première station trouvée après avoir terminé le

balayage. Tournez le bouton **[Tune/Select]** pour sélectionner une autre station DAB. Appuyez sur **[Tune/Select]** pour confirmer.

Sélection manuelle : Maintenez la touche **[Info]** enfoncée. Tournez le bouton **[Tune/Select]** jusqu'à ce que " MANUAL TUNE " apparaisse à l'écran. Tournez le bouton **[Tune/Select]** pour choisir une station. Appuyez sur **[Tune/Select]** pour confirmer.

Présélection de stations : Pendant la lecture en mode DAB, appuyez et maintenez **[Preset]**. L'écran affiche "Preset Store" "<1 : (Empty)>". Tournez le bouton **[Tune/Select]** pour sélectionner l'emplacement de présélection souhaité (1-10), appuyez sur **[Tune/Select]** pour mémoriser.

Appuyez sur **[Preset]** pour rappeler la mémoire. Tournez le bouton **[Tune/Select]** pour sélectionner la station mémorisée que vous souhaitez écouter. Appuyez sur **[Tune/Select]** pour confirmer.

Afficher les informations sur la chaîne : Appuyez sur **[Info]** pour afficher différentes formes d'informations sur la station en cours de lecture.

## PARAMÈTRES DAB

---

La radio dispose d'un sous-menu de paramètres DAB permettant de régler la radio selon vos préférences. Maintenez la touche **[Info]** enfoncée en mode DAB et tournez la touche **[Tune/Select]** pour afficher les paramètres disponibles, puis appuyez sur **[Info]** pour revenir au menu principal.

- Full Scan  
Effectuer un balayage complet de la radio DAB.
- Manual Scan  
Recherche manuelle des chaînes de radio DAB.
- Dynamic Range Compression (DRC) (Off/ High/ Low)  
Cette fonction permet de réduire la différence entre les sons les plus forts et les plus faibles diffusés. En fait, cela rend les sons faibles comparativement plus forts, et les sons forts comparativement plus faibles.  
Remarque : la fonction DRC ne fonctionne que si elle est activée par le radiodiffuseur de la station en question.
- Station Order  
L'ordre des stations peut être réglé sur alphanumérique ou ensemble.
- Prune / Trim Invalids (Yes/ No)  
Yes- Supprimer toutes les stations non valides.  
No- Gardez toutes les stations.
- System Setup
  - Time Setup
    - Définir l'heure et la date
    - Définir le format 12/24 heures
    - Définir le format de la date
    - Mise à jour automatique
  - Backlight
    - Timeout
    - On level
    - Dimmer level
- Languages
- Factory Reset
- SW version

## FM

---

Pour recevoir les stations FM ordinaires (aucune connexion Internet n'est requise), placez la radio près de la fenêtre et déployez l'antenne au maximum pour obtenir la meilleure réception. Vous devrez peut-être ajuster la direction de l'antenne pour améliorer la réception.

Appuyez sur **[Mode]** pour sélectionner le mode FM. Appuyez sur **[Scan]**, la radio commence à rechercher des chaînes. Lorsqu'une chaîne a été trouvée, elle est lue automatiquement. Si la réception n'est pas satisfaisante, utilisez la molette **[Tune/Select]** pour régler manuellement la fréquence.

Présélection de station : Pendant la lecture en mode FM, appuyez et maintenez **[Preset]**. L'écran affiche "Preset Store" "<1 : (Empty)>". Tournez le bouton **[Tune/Select]** pour sélectionner l'emplacement de présélection souhaité (1-10), appuyez sur **[Tune/Select]** pour mémoriser.

Appuyez sur **[Preset]** pour rappeler la mémoire. Tournez le bouton **[Tune/Select]** pour sélectionner la station mémorisée que vous souhaitez écouter. Appuyez sur **[Tune/Select]** pour confirmer.

Afficher les informations sur la chaîne : Appuyez sur **[Info]** pour afficher différentes formes d'informations sur la station en cours de lecture.

## PARAMÈTRES FM

---

La radio dispose d'un sous-menu de paramètres FM permettant de régler la radio selon vos préférences. Maintenez la touche **[Info]** enfoncée en mode FM et faites tourner **[Tune/Select]** pour afficher les paramètres disponibles, puis appuyez sur **[Info]** pour revenir au menu principal.

- Scan Setting  
Sélectionnez pour recevoir uniquement les stations fortes ou pour recevoir toutes les stations.
- Audio Setting  
Pour sélectionner "Forced mono" ou "Stereo allowed".
- System Setup
  - Time Setup
    - Définir l'heure et la date
    - Définir le format 12/24 heures
    - Définir le format de la date
    - Mise à jour automatique
  - Backlight
    - Timeout
    - On level
    - Dimmer level
- Langues
- Factory Reset
- SW version

## LECTURE BT

---

Avant que la transmission entre votre appareil BT et la radio soit possible, les deux appareils doivent être couplés. Ce processus est appelé "couplage". La radio sert de récepteur, pour recevoir le flux musical à diffuser sur la radio. Si vous avez déjà couplé un appareil BT auparavant, cette connexion sera rétablie automatiquement lorsque les deux appareils sont à portée et que le fonctionnement BT a été sélectionné sur la radio. Il n'est pas nécessaire de répéter l'opération de "couplage". Il se peut toutefois que cette fonction doive être activée dans votre appareil BT.

- Appuyez sur **[Mode]** jusqu'à ce que "BT" apparaisse à l'écran.
- Activez le streaming BT sur votre appareil. L'appareil recherche les appareils BT compatibles dans la zone de réception.
- Sélectionnez "Audizio Foggia" dans la liste des appareils trouvés.
- Lancez la lecture sur votre appareil BT. La lecture a lieu en émettant le son de la radio.

## AUX IN

---

Vous pouvez écouter la musique stockée dans un autre appareil audio ou un téléphone intelligent via la radio, grâce à la connexion à la prise d'entrée auxiliaire de 3,5 mm située à l'arrière. Utilisez un câble avec des broches de 3,5 mm aux deux extrémités, une extrémité étant connectée à la prise d'entrée auxiliaire de la radio, l'autre extrémité étant connectée à la prise écouteurs de l'appareil audio (ou à la prise de sortie de ligne si disponible). Appuyez sur **[Mode]** jusqu'à ce que "Entrée auxiliaire" s'affiche à l'écran. Lancez la musique sur l'appareil connecté, le son sera émis par la radio.

## REGLAGE ALARME

---

Les alarmes ne se déclenchent que lorsque l'appareil est "ON" (alimentation secteur ou batterie) ou en "STANDBY" (alimentation secteur uniquement). Les alarmes peuvent être activées ou désactivées en mode veille, mais les paramètres d'alarme ne peuvent être réglés que lorsque l'appareil est allumé.

Pour régler les alarmes :  
Allumez l'appareil.

Pour régler ou modifier l'alarme 1, appuyez une fois sur **[Alarm]**, puis sur **[Tune/Select]**. Pour régler ou modifier l'alarme 2, appuyez deux fois sur **[Alarm]**, puis sur **[Tune/Select]**. Pour quitter le mode de réglage de l'alarme, appuyez de nouveau sur **[Alarm]**.

La configuration de l'alarme vous invite à saisir les paramètres suivants. Sélectionnez une valeur pour chaque paramètre en tournant le bouton **[Tune/Select]** et appuyez sur **[Tune/Select]** pour confirmer et passer au paramètre suivant.

- On time - heures et minutes
- Duration - 15, 30, 45, 60, 90 minutes  
Si l'alarme n'est pas annulée, l'appareil revient automatiquement en mode veille après cette période.
- Source - Buzzer, DAB ou FM  
Si vous choisissez la DAB ou la FM comme source audio, vous serez également invité à sélectionner la dernière station écoutée ou l'une des stations pré-réglées (si elles sont définies). (si elles sont définies).
- Daily, Once, Weekends, Weekdays  
Choisissez les jours pendant lesquels l'alarme est active.  
**Remarque** : si vous choisissez "Une fois", vous êtes invité à saisir la date.
- Alarm - Désactivé, Activé.

Gratulujemy zakupu tego produktu firmy Audizio. Prosimy o dokładne zapoznanie się z niniejszą instrukcją przed rozpoczęciem korzystania z urządzenia, aby w pełni wykorzystać wszystkie jego funkcje. Przeczytaj instrukcję przed rozpoczęciem korzystania z urządzenia. Postępuj zgodnie z instrukcjami, aby nie unieważnić gwarancji. Podjąć wszelkie środki ostrożności, aby uniknąć pożaru i/lub porażenia prądem. Naprawy mogą być wykonywane wyłącznie przez wykwalifikowanego technika, aby uniknąć porażenia prądem. Instrukcję należy zachować do wykorzystania w przyszłości.

- Przed rozpoczęciem użytkowania urządzenia należy zasięgnąć porady specjalisty. Przy pierwszym włączeniu urządzenia może pojawić się nieprzyjemny zapach. Jest to normalne i po chwili zniknie.
- Urządzenie zawiera części przewodzące napięcie. Dlatego NIE należy otwierać obudowy.
- Nie należy umieszczać metalowych przedmiotów ani wlewać płynów do urządzenia. Może to spowodować porażenie prądem elektrycznym i nieprawidłowe działanie.
- Nie należy umieszczać urządzenia w pobliżu źródeł ciepła, takich jak grzejniki itp. Nie umieszczać urządzenia na wibrującej powierzchni. Nie zakrywać otworów wentylacyjnych.
- Urządzenie nie nadaje się do pracy ciągłej.
- Należy zachować ostrożność z przewodem zasilającym i nie wolno go uszkodzić. Wadliwy lub uszkodzony przewód sieciowy może spowodować porażenie prądem elektrycznym i wadliwe działanie.
- Podczas odłączania urządzenia od gniazdka sieciowego należy zawsze wyciągać wtyczkę, a nie przewód.
- Nie należy podłączać ani odłączać urządzenia mokrymi rękami.
- Jeśli wtyczka i/lub przewód sieciowy są uszkodzone, należy je wymienić przez wykwalifikowanego technika.
- Jeśli urządzenie jest uszkodzone w takim stopniu, że widoczne są części wewnętrzne, NIE podłączać urządzenia do gniazdka sieciowego i NIE włączać urządzenia. Skontaktować się ze sprzedawcą.
- Aby uniknąć zagrożenia pożarem i porażeniem prądem, nie wystawiać urządzenia na działanie deszczu i wilgoci.
- Wszystkie naprawy powinny być wykonywane wyłącznie przez wykwalifikowanego technika.
- Podłączyć urządzenie do uziemionego gniazdka sieciowego (220-240Vac/50Hz) zabezpieczonego bezpiecznikiem 10-16A.
- Podczas burzy z piorunami lub jeśli urządzenie nie będzie używane przez dłuższy okres czasu, należy odłączyć je od sieci elektrycznej. Zasada jest taka sama: Gdy urządzenie nie jest używane, należy je odłączyć od sieci zasilającej.
- Jeśli urządzenie nie było używane przez dłuższy okres czasu, może dojść do kondensacji pary wodnej. Przed włączeniem urządzenie powinno osiągnąć temperaturę pokojową.
- Nigdy nie używać urządzenia w wilgotnych pomieszczeniach lub na zewnątrz.
- Aby zapobiec wypadkom w firmach, należy postępować zgodnie z obowiązującymi wytycznymi i instrukcjami.
- Nie należy wielokrotnie włączać i wyłączać urządzenia. Skraca to żywotność urządzenia.
- Przechowywać urządzenie w miejscu niedostępnym dla dzieci. Nie pozostawiać urządzenia bez nadzoru.
- Do czyszczenia przelotników nie używać sprayów czyszczących. Pozostałości tych sprayów powodują osadzenie się kurzu i smaru. W przypadku awarii należy zawsze zasięgnąć porady specjalisty.
- Nie wolno wymuszać używania elementów sterujących.
- Wewnątrz urządzenia znajduje się głośnik, który może powodować pole magnetyczne. Urządzenie należy trzymać w odległości co najmniej 60 cm od komputera lub telewizora.
- Jeśli ten produkt ma wbudowany akumulator kwasowo-ołowiowy. Jeśli nie zamierzasz używać produktu przez dłuższy okres czasu, ładuj go co 3 miesiące. W przeciwnym razie bateria może ulec trwałemu uszkodzeniu.
- Jeśli bateria jest uszkodzona, należy wymienić ją na baterię o tej samej specyfikacji. Uszkodzoną baterię należy utylizować w sposób przyjazny dla środowiska.
- Jeśli urządzenie upadło, przed ponownym włączeniem należy je sprawdzić przez wykwalifikowanego technika.
- Do czyszczenia urządzenia nie należy używać środków chemicznych. Uszkodzą one lakier. Urządzenie należy czyścić wyłącznie suchą ściereczką.
- Trzymać z dala od sprzętu elektronicznego, który może powodować zakłócenia.
- Do napraw należy używać wyłącznie oryginalnych części zamiennych, w przeciwnym razie może dojść do poważnych uszkodzeń i/lub niebezpiecznego promieniowania.
- Przed odłączeniem urządzenia od sieci elektrycznej i/lub innych urządzeń należy je wyłączyć. Przed przeniesieniem urządzenia należy odłączyć wszystkie przewody i kable.
- Upewnić się, że przewód zasilający nie może zostać uszkodzony, gdy ludzie chodzą po nim. Przed każdym użyciem należy sprawdzić przewód sieciowy pod kątem uszkodzeń i usterek!
- Napięcie sieciowe wynosi 220-240Vac/50Hz. Sprawdź, czy gniazdo zasilania pasuje. W przypadku podróży należy upewnić się, że napięcie sieciowe w danym kraju jest odpowiednie dla tego urządzenia.
- Należy zachować oryginalne opakowanie, aby umożliwić bezpieczny transport urządzenia.

 Ten znak zwraca uwagę użytkownika na wysokie napięcie, które jest obecne w środku obudowy urządzenia. Napięcie jest wystarczające, aby porazić użytkownika.

 Ten znak zwraca uwagę użytkownika do ważnych informacji, które znajdują się w instrukcji. Informacje te powinny być przeczytane oraz uwzględnione w codziennym użytkowaniu  
Urządzenie posiada certyfikat CE. **Nie wolno** wprowadzać żadnych zmian w urządzeniu. Każda modyfikacja sprzętu spowoduje utratę certyfikatu CE oraz gwarancji!

**UWAGA:** Urządzenie może funkcjonować w pomieszczeniach o temperaturze pomiędzy 5°C/41°F oraz 35°C/95°F.

 **WAŻNA INFORMACJA:** Urządzenia elektryczne muszą być składowane w miejscach do tego przeznaczonych. Sprawdź, gdzie w Twojej okolicy znajduje się najbliższe centrum recyklingu. Specyfikacja techniczna poszczególnych urządzeniach może się nieznacznie różnić. Specyfikacja może ulec zmian bez powiadomień.

*Nie próbuj dokonywać żadnych napraw samodzielnie, to spowoduje unieważnienie gwarancji. Gwarancja nie dotyczy uszkodzeń spowodowanych niewłaściwym użytkowaniem sprzętu, niezgodnie z instrukcją. Power Dynamics nie jest odpowiedzialny za uszkodzenia na zdrowiu oraz kontuzje spowodowane niestosowaniem się do zaleceń bezpieczeństwa. Dotyczy to wszelakich uszkodzeń.*



## INSTRUKCJA ROZPAKOWANIA

**UWAGA!** Po otrzymaniu przesyłki należy ostrożnie ją rozpakować. Sprawdzić zawartość, aby upewnić się, że wszystkie części są obecne i zostały dostarczone w dobrym stanie. Jeśli jakiegokolwiek części wyglądają na uszkodzone podczas transportu lub opakowanie nosi ślady niewłaściwego obchodzenia się z nimi, należy natychmiast powiadomić dostawcę i zachować materiały opakowaniowe. Należy zachować opakowanie i wszystkie materiały opakowaniowe. Jeśli produkt musi zostać zwrócony, ważne jest, aby był zwrócony w oryginalnym fabrycznym pudełku i opakowaniu. Jeśli urządzenie zostało narażone na drastyczne zmiany temperatury (np. po transporcie), nie należy go od razu włączać. Powstająca woda kondensacyjna może uszkodzić urządzenie. Pozostawić urządzenie wyłączone, aż osiągnie temperaturę pokojową.

## ZASILANIE

Na etykiecie znajdującej się na tylnej stronie produktu podany jest typ zasilania, który należy podłączyć. Sprawdź, czy napięcie sieciowe odpowiada temu, wszystkie inne napięcia niż podane, urządzenie może zostać nieodwracalnie uszkodzone. Produkt musi być również bezpośrednio podłączony do sieci i może być używany. Brak ściemniacza lub regulowanego zasilania.



Zawsze podłączaj urządzenie do zabezpieczonego obwodu (wyłącznik automatyczny lub bezpiecznik). Upewnij się, że urządzenie ma odpowiednie uziemienie elektryczne, aby uniknąć ryzyka porażenia prądem lub pożaru.

## STEROWANIE I POŁĄCZENIA

- 1. Volume**  
Obróć, aby dostosować poziom głośności
- 2. Głośnik**
- 3. Power**  
Włączony/gotowy
- 4. Scan**  
Naciśnij, aby automatycznie wyszukać stacje
- 5. Preset**  
Naciśnij i przytrzymaj, aby zapisać kanał jako ustawienie wstępne  
Naciśnij, aby przywołać zapisane ustawienia
- 6. Wyświetlacz LCD**
- 7. Info**  
Naciśnij, aby wyświetlić informacje o kanale  
Naciśnij i przytrzymaj, aby wejść do menu ustawień
- 8. Alarm**  
Naciśnij, aby ustawić alarm
- 9. Mode**  
Naciśnij, aby zmienić tryb
- 10. Tune/Select**  
Obróć, aby dostroić  
Naciśnij, aby wybrać
- 11. Antena**
- 12. Komora baterii (4x rozmiar "C")**
- 13. Gniazdo Aux in 3,5 mm**
- 14. DC 5V IN**

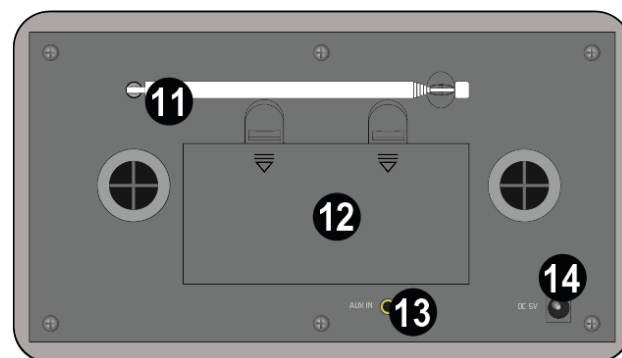
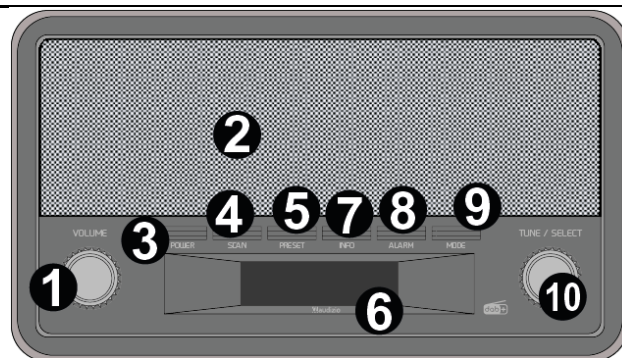

## ROZPOCZĘCIE PRACY

- Wyjąć radio z opakowania.
- Podłączyć zasilacz lub włożyć odpowiednie baterie i nacisnąć przycisk **[Power]**.

**Ostrożnie:** Należy używać wyłącznie adaptera dostarczonego z radiem. Podłączenie zasilacza o innej wartości znamionowej może spowodować trwałe uszkodzenie radia i może być niebezpieczne.

W przypadku zasilania radia bateriami, należy pamiętać o odłączeniu zasilacza od sieci. Przed użyciem należy prawidłowo zamknąć komorę baterii. Regularnie sprawdzaj stan baterii. Wyjmij baterie z komory, gdy nie są używane, aby uniknąć ewentualnego wycieku.

## DAB +

Jeśli w Twojej okolicy działa Digital Audio Broadcasting (DAB), radio może odbierać również stacje DAB (nie jest wymagane połączenie z internetem). Radio obsługuje zarówno DAB, jak i DAB+. Umieść radio blisko okna i wysuń antenę tak daleko, jak to możliwe, aby uzyskać najlepszy odbiór. Czasami może być konieczne dostosowanie kierunku anteny, aby poprawić odbiór. Naciśnij przycisk **[Mode]**, aby wybrać tryb DAB.

Wybór automatyczny: Naciśnij **[Scan]**, na wyświetlaczu pojawi się napis "SCANNING". Liczba znalezionych stacji pojawi się w prawym górnym rogu wyświetlacza. Radio rozpocznie odtwarzanie pierwszej znalezionej stacji automatycznie po zakończeniu skanowania. Obróć pokrętkę **[Tune/Select]**, aby wybrać inną stację DAB. Naciśnij **[Tune/Select]**, aby potwierdzić.

Wybór ręczny: Naciśnij i przytrzymaj **[Info]**. Obracaj pokrętkiem **[Tune/Select]**, aż na wyświetlaczu pojawi się napis "MANUAL TUNE". Obróć pokrętko **[Tune/Select]**, aby wybrać stację. Naciśnij **[Tune/Select]**, aby potwierdzić.

Wstępne ustawianie stacji: Podczas odtwarzania w trybie DAB, naciśnij i przytrzymaj **[Preset]**. "Preset Store" "<1: (Empty)>" pojawi się na wyświetlaczu. Obróć pokrętko **[Tune/Select]**, aby wybrać żądany slot presetu (1-10), naciśnij **[Tune/Select]**, aby zapisać. Naciśnij **[Preset]**, aby przywołać pamięć. Obróć pokrętko **[Tune/Select]**, aby wybrać zapisaną stację, której chcesz słuchać. Naciśnij **[Tune/Select]**, aby potwierdzić.

Pokaż informacje o kanale: Naciśnij **[Info]**, aby wyświetlić różne formy informacji dotyczące odtwarzanej stacji.

## USTAWIENIA DAB

---

Radio posiada podmenu ustawień DAB, dzięki któremu można ustawić radio według własnych preferencji. Naciśnij i przytrzymaj **[Info]** w trybie DAB i obróć **[Tune/Select]**, aby zobaczyć dostępne ustawienia, naciśnij **[Info]**, aby powrócić.

- Full Scan  
Przeprowadzenie pełnego skanowania radia DAB.
- Manual Scan  
Ręczne skanowanie kanałów radiowych DAB.
- Dynamic Range Compression (DRC) (Off/ High/ Low)  
Funkcja ta pozwala na zmniejszenie różnicy pomiędzy najgłośniejszym i najcichszym nadawanym dźwiękiem. Efektywnie sprawia to, że ciche dźwięki są porównywalnie głośniejsze, a głośne - cichsze.  
Uwaga: DRC działa tylko wtedy, gdy jest włączone przez nadawcę danej stacji.
- Station Order  
Kolejność stacji można ustawić na alfanumeryczną lub zespolową.
- Prune / Trim Invalids (Yes/ No)  
Yes- Usuń wszystkie nieważne stacje.  
No- Zachowaj wszystkie stacje.
- System Setup
  - Time Setup
    - o Ustaw czas/datę
    - o Ustawienie formatu 12/24 godzin
    - o Ustaw format daty
    - o Automatyczna aktualizacja
  - Backlight
    - o Timeout
    - o On level
    - o Dimmer level
- Languages
- Factory Reset
- SW version

## FM RADIO

---

Aby odbierać zwykłe stacje FM (nie jest wymagane połączenie z internetem), umieść radio blisko okna i wysuń antenę tak daleko, jak to możliwe, aby uzyskać najlepszy odbiór. Może być konieczne dostosowanie kierunku anteny, aby poprawić odbiór.

Naciśnij **[Mode]**, aby wybrać tryb FM. Naciśnij **[Scan]**, radio rozpocznie wyszukiwanie kanałów. Po znalezieniu kanału zostanie on automatycznie odtworzony. Jeśli odbiór nie jest taki jak trzeba, użyj pokrętki **[Tune/Select]**, aby ręcznie dostroić częstotliwość.

Presetowanie stacji: Podczas odtwarzania w trybie FM, naciśnij i przytrzymaj **[Preset]**. "Preset Store" "<1: (Empty)>" pojawi się na wyświetlaczu. Obróć pokrętko **[Tune/Select]**, aby wybrać żądany slot presetu (1-10), naciśnij **[Tune/Select]**, aby zapisać. Naciśnij **[Preset]**, aby przywołać pamięć. Obróć pokrętko **[Tune/Select]**, aby wybrać zapisaną stację, której chcesz słuchać. Naciśnij **[Tune/Select]**, aby potwierdzić.

Pokaż informacje o kanale: Naciśnij **[Info]**, aby wyświetlić różne formy informacji dotyczące odtwarzanej stacji.

## USTAWIENIA FM

---

Radio posiada podmenu ustawień FM, dzięki któremu można ustawić radio według własnych preferencji. Naciśnij i przytrzymaj **[Info]** w trybie FM i obróć **[Tune/Select]**, aby zobaczyć dostępne ustawienia, naciśnij **[Info]**, aby powrócić.

- Scan Setting  
Wybierz, aby odbierać tylko silne stacje lub aby odbierać wszystkie stacje.
- Audio Setting  
Aby wybrać "Wymuszone mono" lub "Stereo dozwolone".
- System Setup
  - Time Setup
    - o Ustaw czas/datę

- Ustawienie formatu 12/24 godzin
- Ustaw format daty
- Automatyczna aktualizacja

#### Backlight

- Timeout
- On level
- Dimmer level

#### Languages

#### Factory Reset

#### SW version

## ODTWARZANIE BT

---

Zanim możliwa będzie transmisja pomiędzy urządzeniem BT a radiem, oba urządzenia muszą zostać sparowane. Proces ten nazywany jest "parowaniem". Radio służy jako odbiornik, do odbioru strumienia muzyki, który ma być odtwarzany w radiu. Jeśli już wcześniej sparowałeś się z urządzeniem BT, połączenie to zostanie przywrócone automatycznie, gdy oba urządzenia znajdą się w zasięgu, a w radiu wybrano obsługę BT. "Parowanie" nie musi być powtarzane. Funkcja ta może wymagać aktywacji w urządzeniu BT, jednak.

- Naciskaj przycisk **[Mode]**, aż na wyświetlaczu pojawi się "BT".
- Włącz strumieniowanie BT w swoim urządzeniu. Urządzenie będzie skanować w poszukiwaniu sparowanych urządzeń BT w zasięgu odbioru.
- Wybierz "Audizio Foggia" z listy znalezionych urządzeń.
- Uruchom odtwarzanie na urządzeniu BT. Odtwarzanie odbywa się teraz poprzez emisję dźwięku z radia.

## AUX IN

---

Możesz słuchać muzyki zapisanej w innym urządzeniu audio lub smartfonie za pośrednictwem radia, poprzez połączenie z gniazdem aux-in 3,5 mm na tylnej stronie. Użyj kabla z wtykami 3,5 mm na obu końcach, jeden koniec podłączony do gniazda aux-in w radiu, drugi koniec podłączony do gniazda słuchawkowego w urządzeniu audio (lub gniazda line out, jeśli jest dostępne). Naciśnij **[Mode]**, aż na wyświetlaczu pojawi się "Auxiliary Input". Odtwarzaj muzykę na podłączonym urządzeniu, dźwięk będzie emitowany z radia.

## USTAWIENIE ALARMU

---

Alarmy będą emitowane tylko wtedy, gdy urządzenie jest w stanie "ON" (zasilanie z sieci lub baterii) lub w stanie "STANDBY" (tylko zasilanie z sieci). Alarmy można włączać i wyłączać w trybie czuwania, jednak parametry alarmów można ustawić dopiero po włączeniu urządzenia.

Aby ustawić alarmy:

Włącz urządzenie.

Aby ustawić lub zmienić alarm 1, naciśnij raz przycisk **[Alarm]**, a następnie naciśnij przycisk **[Tune/Select]**. Aby ustawić lub zmienić alarm 2, naciśnij dwukrotnie przycisk **[Alarm]**, a następnie naciśnij przycisk **[Tune/Select]**. Aby wyjść z trybu ustawiania alarmu, ponownie naciśnij **[Alarm]**.

W ramach konfiguracji alarmu wyświetlane są zapytania o następujące parametry. Wybierz wartość dla każdego parametru, obracając pokrętko **[Tune/Select]** i naciśnij **[Tune/Select]**, aby potwierdzić i wyświetlić następny parametr.

- On time - godziny i minuty
- Duration - 15, 30, 45, 60, 90 minut  
Jeśli alarm nie zostanie skasowany, po upływie tego czasu urządzenie automatycznie powraca do trybu czuwania.
- Source - Buzzer, DAB or FM  
Jeśli jako źródło dźwięku wybrano DAB lub FM, zostanie również wyświetlony monit o wybranie ostatnio odtwarzanej stacji lub jednej z zaprogramowanych stacji (jeśli jest ustawiona).
- Daily, Once, Weekends, Weekdays  
Wybierz dni, w których alarm jest aktywny.  
**Uwaga:** jeśli wybierzesz "Raz", zostaniesz poproszony o wprowadzenie daty.
- Alarm - Wyłączone, Włączone

TECHNICAL SPECIFICATION / TECHNISCHE SPECIFICATIE / TECHNISCHE DATEN /  
SPECIFICACIONES TÉCNICAS / SPÉCIFICATIONS TECHNIQUES / SPECYFIKACJA  
TECHNICZNA

---

<b>Foggia Retro Radio with DAB+</b>		
<b>Item</b>	102.425	102.426
<b>Colour</b>	Grey	Copper
<b>Playback options</b>	BT 5.0 streaming, DAB+ tuner, FM radio	
<b>Input connections</b>	3.5mm jack	
<b>Output power</b>	50W	
<b>Power supply</b>	100-240VAC 50/60Hz (5V Adapter)	
<b>Dimensions</b>	120 x 260 x 150mm	
<b>Weight</b>	1,00kg	

The specifications are typical. The actual values can slightly change from one unit to the other. Specifications can be changed without prior notice.

The products referred to in this manual conform to the European Community Directives to which they are subject:

**European Union**

Tronios B.V.,  
Bedrijvenpark Twente Noord 18,  
7602KR Almelo, The Netherlands

2014/35/EU  
2014/30/EU  
2011/65/EC  
2014/53/EU



**United Kingdom**

Tronios Ltd.,  
130 Harley Street,  
London W1G 7JU, United Kingdom

S.I. 2016:1101  
S.I. 2016:1091  
S.I. 2012:3032  
S.I. 2017:1206



Specifications and design are subject to change without prior notice.

**[www.audizio.com](http://www.audizio.com)**

Copyright © 2022 by Tronios The Netherlands