



NAPLES INTERNET RADIO

Ref. nr.: 102.244 / 102.246 / 102.248



INSTRUCTION MANUAL
GEBRUIKSAANWIJZING
BEDIENUNGSANLEITUNG
MANUAL DE INSTRUCCIONES
MANUEL D'INSTRUCTIONS

V1.1

INDEX

ENGLISH	5
UNPACKING INSTRUCTION.....	6
POWERSUPPLY	6
CONTROLS	6
REMOTE CONTROL.....	7
USING REMOTE CONTROL.....	7
USING CONTROL BUTTON ON THE RADIO UNIT.....	8
BEFORE YOU START	8
GETTING STARTED.....	8
NETWORK SETUP.....	8
OVERVIEW OF FEATURES AND FUNCTIONS	8
INTERNET RADIO	9
MEDIA CENTRE.....	10
DAB+/DAB RADIO (DIGITAL AUDIO BROADCASTING)	10
FM RADIO	11
BT STREAMING	11
AUX IN.....	11
CD PLAYER	11
USB.....	11
MICRO SD.....	12
ALARM SETTING.....	12
SLEEP TIMER SETTING	12
CONFIGURATION	12
REMOTE CONTROL VIA PC / SMART PHONE.....	15
TROUBLESHOOTING	17
HELPFUL TIPS	17
NEDERLANDS	18
UITPAKKEN	19
AANSLUITSPANNING	19
BEDIENING	19
AFSTANDBEDIENING	20
GEBRUIK VAN DE AFSTANDBEDIENING.....	20
GEBRUIK VAN DE BEDIENINGSKNOP OP DE RADIOAPPARATUUR	21
VOORDAT JE BEGINT	21
AAN DE SLAG GAAN	21
NETWERK INSTELLING.....	21
OVERZICHT VAN KENMERKEN EN FUNCTIES.....	21
INTERNET RADIO	22
MEDIA CENTRE.....	23
DAB+/DAB RADIO (DIGITAL AUDIO BROADCASTING)	23
FM RADIO	24
BT AFSPELEN	24
AUX IN.....	24
CD PLAYER	24
USB.....	25
MICRO SD.....	25
ALARM INSTELLEN.....	25
INSTELLING VAN DE SLAAPTIMER.....	25
CONFIGURATIE.....	26
BEDIENING VIA PC / SMARTPHONE.....	28
PROBLEEMOPLOSSING	29
TIPS.....	30
DEUTSCH	31
AUSPAKKEN	32
NETZANSCHLUSS	32
BEDIENUNG	32
FERNBEDIENUNG.....	33
VERWENDUNG DER FERNBEDIENUNG	33
ÜBER DIE STEUERTASTE AUF DEM RADIOGERÄT	34
BEVOR SIE BEGINNEN.....	34
ERSTE STARTUNGEN	34
NETZWERK-EINRICHTUNG	34
ÜBERSICHT DER FUNKTIONEN UND EIGENSCHAFTEN	34
INTERNETRADIO	35
MEDIA ZENTRUM	36
DAB+/DAB RADIO (DIGITAL AUDIO BROADCASTING)	37
FM RADIO	37
BT WIEDERGABE.....	37
AUX IN.....	37

CD PLAYER	38
USB	38
MICRO SD	38
ALARMEINSTELLUNG	38
SLEEP-TIMER-EINSTELLUNG	39
KONFIGURATION	39
FERNBEDIENUNG ÜBER PC / HANDY	41
FEHLERSUCHE	42
HILFENDE TIPPS	43
ESPAÑOL	44
INSTRUCCIONES DE DESEMBALAJE	45
FUENTE DE ALIMENTACIÓN	45
CONTROLES	45
CONTROL REMOTO	46
USO DEL MANDO A DISTANCIA	46
USO DEL BOTÓN DE CONTROL EN LA UNIDAD DE RADIO	47
ANTES DE QUE EMPIECES	47
EMPEZANDO	47
CONFIGURACIÓN DE RED	47
VISION GENERAL DE CARACTERÍSTICAS Y FUNCIONES	47
RADIO POR INTERNET	48
MEDIA CENTER	49
RADIO DAB+/DAB (DIGITAL AUDIO BROADCASTING)	49
RADIO FM	50
REPRODUCCIÓN BT	50
AUX IN	50
REPRODUCTOR DE CD	50
USB	51
MICRO SD	51
AJUSTE DE ALARMA	51
CONFIGURACIÓN DEL TEMPORIZADOR "SLEEP"	51
CONFIGURACIÓN	52
CONTROL REMOTO VIA PC / SMART PHONE	54
SOLUCIÓN DE PROBLEMAS	55
CONSEJOS ÚTILES	56
FRANÇAIS	57
DÉBALLAGE	58
ALIMENTATION	58
REGLAGES	58
TELECOMMANDE	59
UTILISATION TELECOMMANDE	59
UTILISATION BOUTON DE REGLAGE SUR LA RADIO	60
AVANT DE DEMARRER	60
DEMARRAGE	60
ETABLISSEMENT RESEAU	60
PRESENTATION CARACTERISTIQUES ET FONCTIONS	60
RADIO INTERNET	61
MEDIA CENTER	62
RADIO DAB+/DAB (DIGITAL AUDIO BROADCASTING)	62
RADIO FM	63
LECTURE BT	63
AUX IN	63
CD PLAYER	63
USB	64
MICRO SD	64
REGLAGE ALARME	64
REGLAGE TIMER	64
CONFIGURATION	65
TELECOMMANDE VIA PC / SMART PHONE	67
PROBLEMES	68
ASTUCES	69
TECHNICAL SPECIFICATION / TECHNISCHE SPECIFICATIE / TECHNISCHE DATEN / ESPECIFICACIONES TÉCNICAS / SPÉCIFICATIONS TECHNIQUES	70

ENGLISH

Congratulations to the purchase of this Audizio product. Please read this manual thoroughly prior to using the unit in order to benefit fully from all features.

Read the manual prior to using the unit. Follow the instructions in order not to invalidate the warranty. Take all precautions to avoid fire and/or electrical shock. Repairs must only be carried out by a qualified technician in order to avoid electrical shock. Keep the manual for future reference.

- Prior to using the unit, please ask advice from a specialist. When the unit is switched on for the first time, some smell may occur. This is normal and will disappear after a while.
- The unit contains voltage carrying parts. Therefore, do NOT open the housing.
- Do not place metal objects or pour liquids into the unit. This may cause electrical shock and malfunction.
- Do not place the unit near heat sources such as radiators, etc. Do not place the unit on a vibrating surface. Do not cover the ventilation holes.
- The unit is not suitable for continuous use.
- Be careful with the mains lead and do not damage it. A faulty or damaged mains lead can cause electrical shock and malfunction.
- When unplugging the unit from a mains outlet, always pull the plug, never the lead.
- Do not plug or unplug the unit with wet hands.
- If the plug and/or the mains lead are damaged, they need to be replaced by a qualified technician.
- If the unit is damaged to such an extent that internal parts are visible, do NOT plug the unit into a mains outlet and DO NOT switch the unit on. Contact your dealer. Do NOT connect the unit to a rheostat or dimmer.
- To avoid fire and shock hazard, do not expose the unit to rain and moisture.
- All repairs should be carried out by a qualified technician only.
- Connect the unit to an earthed mains outlet (220-240Vac/50Hz) protected by a 10-16A fuse.
- During a thunderstorm or if the unit will not be used for a longer period of time, unplug it from the mains. The rule is: Unplug it from the mains when not in use.
- If the unit has not been used for a longer period of time, condensation may occur. Let the unit reach room temperature before you switch it on. Never use the unit in humid rooms or outdoors.
- To prevent accidents in companies, you must follow the applicable guidelines and follow the instructions.
- Do not repeatedly switch the fixture on and off. This shortens the lifetime.
- Keep the unit out of the reach of children. Do not leave the unit unattended.
- Do not use cleaning sprays to clean switches. The residues of these sprays cause deposits of dust and grease. In case of malfunction, always seek advice from a specialist.
- Do not force the controls.
- This unit is with speaker inside which can cause magnetic field. Keep this unit at least 60cm away from computer or TV.
- If this product has a built-in lead-acid rechargeable battery. Please recharge the battery every 3 months if you are not going to use the product for a long period of time. Otherwise the battery may be permanently damaged.
- If the battery is damaged, please replace with same specifications battery. And dispose the damaged battery environment friendly.
- If the unit has fallen, always have it checked by a qualified technician before you switch the unit on again.
- Do not use chemicals to clean the unit. They damage the varnish. Only clean the unit with a dry cloth.
- Keep away from electronic equipment that may cause interference.
- Only use original spares for repairs, otherwise serious damage and/or dangerous radiation may occur.
- Switch the unit off prior to unplugging it from the mains and/or other equipment. Unplug all leads and cables prior to moving the unit.
- Make sure that the mains lead cannot be damaged when people walk on it. Check the mains lead before every use for damages and faults!
- The mains voltage is 220-240Vac/50Hz. Check if power outlet match. If you travel, make sure that the mains voltage of the country is suitable for this unit.
- Keep the original packing material so that you can transport the unit in safe conditions.

 mark attracts the attention of the user to high voltages that are present inside the housing and that are of sufficient magnitude to cause a shock hazard.



This mark attracts the attention of the user to important instructions that are contained in the manual and that he should read and adhere to.

The unit has been certified CE. It is prohibited to make any changes to the unit. They would invalidate the CE certificate and their guarantee!

NOTE: To make sure that the unit will function normally, it must be used in rooms with a temperature between 5°C/41°F and 35°C/95°F.



Electric products must not be put into household waste. Please bring them to a recycling centre. Ask your local authorities or your dealer about the way to proceed. The specifications are typical. The actual values can slightly change from one unit to the other. Specifications can be changed without prior notice.

Do not attempt to make any repairs yourself. This would invalid your warranty. Do not make any changes to the unit. This would also invalid your warranty. The warranty is not applicable in case of accidents or damages caused by inappropriate use or disrespect of the warnings contained in this manual. Audizio cannot be held responsible for personal injuries caused by a disrespect of the safety recommendations and warnings. This is also applicable to all damages in whatever form.

UNPACKING INSTRUCTION

CAUTION! Carefully unpack the box upon receipt. Check the contents to ensure that all parts are present and have been received in good condition. Notify the shipper immediately and retain packaging material if any parts appear damaged from shipping or the package itself shows signs of mishandling. Save the package and all packaging materials. If the product must be returned, it is important that the product is returned in the original factory box and packaging. If the device has been exposed to drastic temperature fluctuation (e.g. after transportation), do not switch it on immediately. The arising condensation water might damage your device. Leave the device switched off until it has reached room temperature.

POWERSUPPLY

On the label on the backside of the product is indicated on this type of power supply must be connected. Check that the mains voltage corresponds to this, all other voltages than specified, the light effect can be irreparably damaged. The product must also be directly connected to the mains and may be used. No dimmer or adjustable power supply.



Always connect the device to a protected circuit (circuit breaker or fuse). Make sure the device has an appropriate electrical ground to avoid the risk of electrocution or fire.

CONTROLS

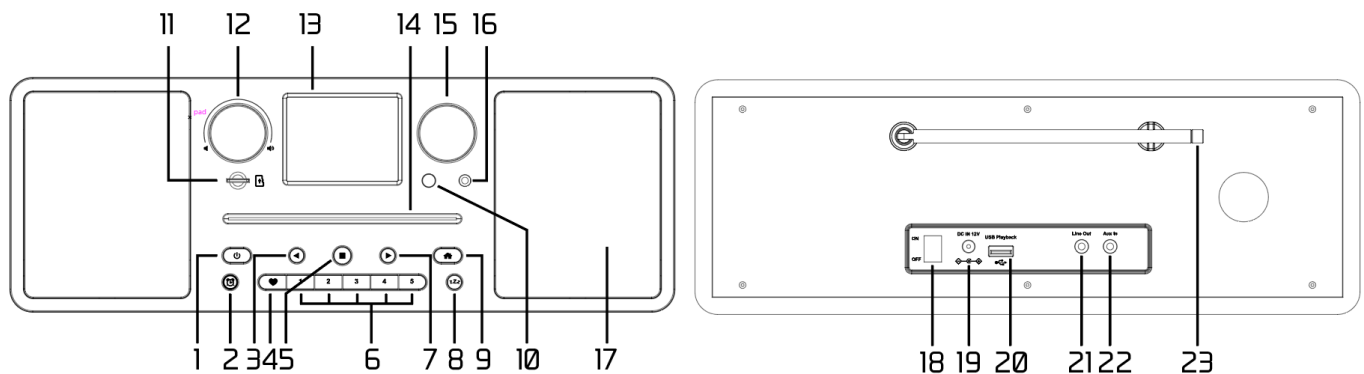

- Press to put the radio in-/out of- standby mode.
- Alarm clock setting.
- Back to previous menu.
[Internet radio/DAB/FM]
Short press to return to the last level of the menu.
Long press to skip to the previous preset/station
[Media player: UPnP/USB/CD/Micro SD]
Short press to return to the list of media files. Long press to rewind the track.
[BT Streaming]
Short press to skip to previous track. Long press to exit the BT mode.
- Press and hold to preset a particular station.
Press to recall the favourite list.
- Short press to stop playback of CD. Long press to eject the CD.
- Preset button 1-5**
Long press to preset a particular station. Short press to recall the station.
- Proceed to next menu.
[Internet radio/DAB/FM]
When the radio is playing and displays the details of the selected station, short press repeatedly to view station information or display the clock. Long press to skip to the next station/preset.
When in My Favorite list, short press to enter edit menu.
[Media player UPnP/USB/CD/Micro SD]
Long press to fast forward.
[BT Streaming]
Short press to skip to the next track. Long press to disconnect the paired device.
- Set sleep timer.
- Access the home screen. Press this button (repeatedly; depends on which menu the device is in) to return to the playing screen. Long press to access the EQ setting menu.
- 10. Remote sensor**
- 11. Micro SD-card slot**

12. **Volume**
Rotate to adjust the volume level. Press to (un)mute.
13. **2.8" Display**
14. **Cd-disc slot**
15. **Tune/OK**
Rotate to scroll up/down within a menu.
Press to confirm menu options inputs.
[FM]
Rotate the knob to manual tune the FM frequencies.
[Internet radio/DAB]
Rotate to change to next/previous station.
[Media player UPnP/BT/USB/CD/MicroSD]
Rotate to skip to next/previous track.
Press to pause/play the music.
16. **Headphones jack (3.5mm)**
17. **Speaker**
18. **Power on/off**
19. **DC IN power connector**
20. **USB port (for playback only)**
21. **Line output jack (3.5 mm)**
22. **AUX input jack (3.5mm)**
23. **Telescopic antenna**

REMOTE CONTROL

- ⏻: Press to toggle between standby and operation
- 🔇: Mute
- 0-9**: Input index numbers
- ♥: Save the current playing station as favourite/preset
- ▲: Cursor up
- ◀: Cursor left / back to previous menu
- 🔔: Alarm button
- ⌚: Sleep Timer
- Mode**: Switch between radio modes
- 🏠: Home
- ⏮: Previous station on the list/previous track media sources
- Local**: Access the local station list (Local area set up in Configuration)
- ♥: Recall the favorite list
- OK**: Confirm button
- ▶: Cursor right
- ▼: Cursor down
- Vol+**: Volume up
- Vol-**: Volume down
- EQ**: Equalizer
- ▶▶: Next station on the list/next track on media sources
- ⏸: Play/pause for media sources/ play/stop for Internet radio
- Dimmer**: Access the Dimmer menu to adjust the brightness of the display
- Info**: Quick access to Network and System information



USING REMOTE CONTROL

On the alpha-numeric keypad, press the button repeatedly to cycle through the characters assigned to each button. Refer to the following list. To input a character, highlight it and press the **[OK]** button to confirm and input the next character. When it comes to the last character of the password, press **[OK]** to complete the entry.

- Button 1**: 1 and different kind of symbols !@#\$%^&*()_+[]{};:'"\|,./<>?
- Button 2**: 2ABCabc
- Button 3**: 3DEFdef
- Button 4**: 4GHIghi
- Button 5**: 5JKLjkl
- Button 6**: 6MNOnmo
- Button 7**: 7PQRSpqrs
- Button 8**: 8TUVtuv
- Button 9**: 9WXYZwxyz
- Button 0**: 0

USING CONTROL BUTTON ON THE RADIO UNIT

Use the **[Tune/OK]** knob to scroll through the characters, highlight it and press **[Tune/OK]** button to confirm and input the next character. When it comes to the last character of the password, press **[Tune/OK]** to confirm and complete the entry.

Note: The password is case sensitive.

BEFORE YOU START

Please ensure the following is ready:

You have a broadband internet connection. A wireless broadband router is connected to the internet successfully. The radio supports Wireless B, G and N connection (Wireless N router can also be used with the setting on B or G). You know the Wired Equivalent Privacy (WEP) or Wi-Fi Protected Access (WPA) data encryption code/password. You need to key in the correct code when the radio is connected to the wireless router for network connection. If you do not know the code/password, please contact the person/technician who set up the router/network for you. The radio can work via Wireless network connection (Wi-Fi connection).

GETTING STARTED

The radio is powered by the mains adapter. A 12V 2A external power adapter is included. Connect the power adapter to the radio and the mains socket. Make sure to set the power switch to ON (I; backside of device) to power the device. The display will illuminate. The **[Power]** button on the front of the device is designated to function as standby switch only.

NETWORK SETUP

Internet connection can be setup via Wireless network (WiFi). Your radio requires a broadband Internet connection.

- If this is first time use, the Configure Network wizard will be displayed. Choose Yes to start configuring network. Press the **[Left]** button to highlight Yes and press **[Tune/OK]** to confirm.

Select Add/Remove AP from the list, use the **[Tune/OK]** knob to scroll and press it to confirm, then choose Add AP (Scan):

- It will start scanning the available Wi-Fi networks. Scroll to your network and press **[Tune/OK]** to confirm. If your Wi-Fi network is password protected, it will ask you to enter the password.

Note: The password is case sensitive. Please consult with the one who setup your network if you don't know the password.

- When the Wi-Fi connection is successful, "Association Complete" will be shown briefly. The Wi-Fi signal bar will appear on the top left corner of the display:

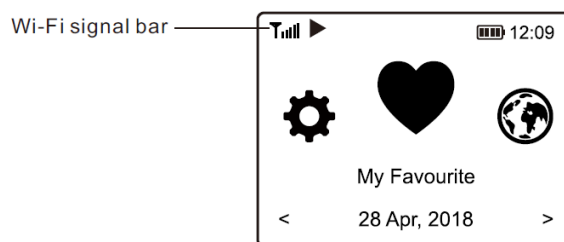

OVERVIEW OF FEATURES AND FUNCTIONS

Press **[Home/EQ]** to enter the home screen. Scroll by rotating the **[Tune/OK]** knob or the **[Left/Right]** button on remote:

My Favorite - To show the list of favorite stations which have been assigned to the presets. There are up to 150 presets available.

Internet Radio - Start exploring worldwide radio stations here.

Media Centre - You can browse and stream music from your network via UPnP or DLNA compatible devices.

DAB+/DAB Radio - Pick up DAB+ and DAB radio signal if available in your local area (no internet connection required).

FM Radio - Receive FM radio stations in your local area (no internet connection required).

BT - BT playback, to play audio streamed (receive) from another BT enabled device after pairing.

AUX In - Play music from external media devices by connecting the Aux-in jack.

CD Player - Play CD MP3.

USB - Play music from a USB drive.

Micro SD - Play music from a Micro SD card.

Alarm - Alarm clock. Two alarm settings available.

Sleep Timer - Enable the timer to turn the radio in standby mode after the selected time has elapsed.

Configuration - Options/settings available to personalize.

INTERNET RADIO

On the main menu, choose Internet Radio and you will find the options below:

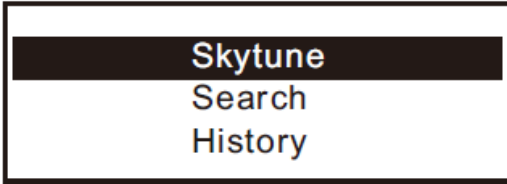

Skytune

Select Skytune to start enjoying thousands of radio stations over the world. You can filter your search by Region, Music genre and talks. The Local Radio lets you access the stations available in your local area quickly.

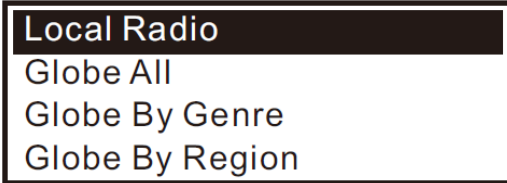

Note: You can change the Local Radio area under Configuration> Local radio setup.

When you scroll along the list of Globe All and want to quickly reach to a certain point of the long list, input the index number on the remote control to quickly jump to that point. For example, on the remote control, input 28 and press OK, it will highlight the station no. 28.

Search

Instead of browsing the radio station list, you can input a few characters of the desired station to filter out / short list the stations.

History

The radio memorizes the stations you have listened up to 99 stations. If you have listened more than 99 stations, it will supersede the first station that you have listened.

Start playing internet radio

When a radio station starts playing, more radio information can be displayed. Press the [▶] button in the state of the playing screen below:



Every time you press the [▶] button, it will toggle between the big clock and the radio channel information:

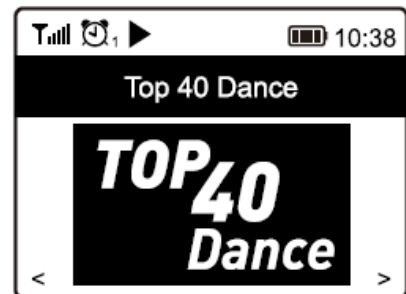
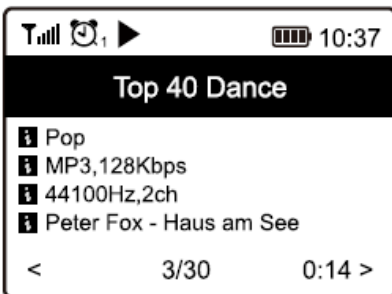

My Favorite

This is to show the list of your Favorite stations which have been assigned to the presets.

Preset a station

When a radio station is playing, press the [] button on the remote control or press and hold the [] on the unit, you will see the [] icon appears as below. It means the station is added to the Favorite list.

Preset icon

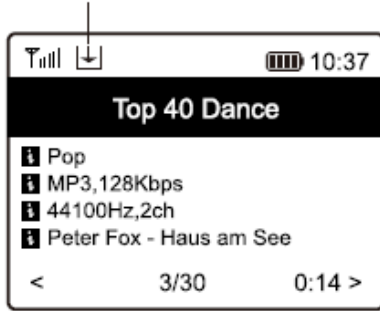

The new added station will always show in the last item on the Favorite list. You can store up to 150 presets.

Recall a station

Press the [] button on the remote control or press the [] briefly on the radio unit to recall the list of presets, or navigate to **My Favourite** on the home screen and select it to confirm.

Edit your favorite list

On the Favorite list, choose the radio station you want to edit then press the [] button on the remote control (or press [] on the unit). It will enter the Edit menu with the following options:

- Move down - To move down the ranking of a station
- Move up - To move up the ranking of a station
- Delete - To delete a particular station
- Move to top - To move the station to the top of the favorite list
- Move to bottom - To move the station to the bottom of the favorite list

MEDIA CENTRE

The device supports UPnP and is DLNA-compatible. This provides the opportunity to stream music from your network. However, this requires you to have a compatible device in your network that can function as a server. This can be e.g., a network hard drive or a conventional PC with e.g., Windows 8 via which access to the shared folder or media sharing is permitted. The folders can then be browsed and played on the radio.

Note: Please make sure your computer is on the same Wi-Fi network as the Radio before you start using this function.

Music streaming

- Once the UPnP/DLNA compatible server is configured to share media files with your radio, you can start music streaming.
- On the main menu, select **Media Centre and choose UPnP**.
- It may take a few seconds for the radio to complete the scan for available UPnP servers. If no UPnP servers are found, it will show **Empty List**.
- After a successful scan is done, select your UPnP server.
- The radio will show the media categories available from the UPnP server, e.g. 'Music', 'Playlists' etc.
- Choose the media files that you wish to play. You can set the mode of playback under **Configuration > Playback setup**.

My Playlist

You can make your own playlist for the UPnP music files. Choose and highlight the song you want to add to playlist, press and hold the [**Tune/OK**] knob or press and hold the [**OK**] button on remote, until the sign [] appears. The song will be added to **My playlist**.

Clear My Playlist

Remove all songs in "My Playlist" to allow a new playlist to be prepared.

Note: If you have DLNA compatible servers available, follow the steps described above to browse the audio files from DLNA compatible device on the radio to play.

DAB+/DAB RADIO (DIGITAL AUDIO BROADCASTING)

If there is Digital Audio Broadcasting (DAB) in your area, the Radio can pick up the DAB stations (no internet connection is required). The Radio supports both DAB and DAB+.

Place the Radio close to the window and extend the antenna as far as it can go to get the best reception. Sometimes you may need to adjust the direction of the antenna to improve reception. Press the Home button, scroll to DAB Radio or use the [**Mode**] button on remote to switch to DAB Radio. Press [**OK**] to start.

It will ask whether you want to scan DAB stations. Press [**Tune/OK**] knob (or **OK** on remote) to start scanning and it will show the progress on the number of channels received. When it is done, a preset page will be displayed.

You can select the channel and start listening to it. To add the channel to My Favourites, press the [♥] button on remote or press and hold the [♥] button on the radio, and it will add to the favourites list.

Press the [◀] button to return to the Preset list.

Note: When a DAB station is playing, press [▶] to view more radio information. Each time you press [▶], it will display various information at a time such as radio frequency, rolling texts (if available) and a big time clock. New digital radio stations should be picked up automatically by the radio if they are part of a multiplex you already received. Otherwise, you need to do the Preset Scan again.

FM RADIO

To receive FM stations (no internet connection is required), place the radio closest to a window and extend the antenna as far as possible to get the best reception. Sometimes you may need to adjust the direction of the antenna to improve reception.

On the home screen, scroll to FM Radio or use the [Mode] button on the remote to switch to FM Radio. Press the [Tune/OK] knob (or OK on remote) to start. It will ask whether you want to scan FM stations. Confirm to start scanning, it will show the number of channels found. When it is done, it will automatically save the found channels on presets and display the list.

You can select the channel and start listening. Whenever you want to add to My Favourite, press the [♥] button on remote or press and hold the [♥] button on the radio, it will add the radio station to the favourite list.

Always press the [◀] button to return to the Preset list. Note - When it is playing FM radio, press the [▶] button to view more radio information, each time you press the [▶] button, it will display various information at a time such as radio frequency and big clock display

Manual Tune

To manual tune a frequency, rotate the [Tune/OK] knob and press [Tune/OK] to confirm.

BT STREAMING

Before transmission between your BT device and the radio is possible, both devices must be coupled. This process is called "pairing". The radio is served as a receiver, to receive a music stream from the BT transmitting device.

If you have already coupled to a BT device before, this connection will be restored automatically when both devices are in range and BT operation has been selected on the radio. "Pairing" does not have to be repeated. This function may need to be activated in your BT device, however.

- Push the Menu button to display the selection menu for the different operating modes.
- Use the up/down button to select the operating mode BT and push the dial switch.
- Switch your BT device to which you want to pair the radio to and activate the pairing mode here. The device scans for BT devices in the reception range.
- When the radio is found, your BT device shows its name **Audizio Naples**.
- Select the radio at your BT device.
- Start playback on your BT device.

AUX IN

You can listen to music from other media devices by connecting to the 3.5 mm aux-in jack on the rear side of the radio. Use a cable with a 3.5mm pin at both ends (3.5mm-3.5mm). Connect one end to the aux-in jack on the radio, the other end to the headphone jack on the media device (if equipped with LINE-output).

CD PLAYER

The CD drive on the radio is a slot-in type. Gently insert the CD in the slot (with label side up), it will be pulled in automatically. It will take a moment to read the disc before it starts playing the first track. Skip to the next or previous track by rotating the [Tune/OK] knob. Pressing and holding the [▶] or [◀] buttons will invoke fast forwarding/rewinding. To pause/play the music, press [Tune/OK]. Press [■] to stop playing or long press the button to eject the CD. The radio will switch to CD mode when a CD is inserted.

USB

Another option to listen to your favorite music is via USB drive. Insert the USB drive in the port at the back of the radio. Press the home button and navigate to "USB", press OK to confirm. It will take a moment to read the USB drive before it starts playing the music.

Skip to the next or previous track by rotating the [Tune/OK] knob. Press and hold the [▶] or [◀] buttons will invoke fast forwarding/rewinding. To pause/play the music, press in the [Tune/OK] knob.

Note: If a USB drive is not recognized, the list of files on the drive is corrupted or a file in the list is not played, please connect the USB drive to a PC, format the device and try again. The supported file system is FAT12, FAT16 and FAT32. A USB drive requiring high power (more than 500mA or 5V) is not supported. Compatible audio format: MP3.

MICRO SD

To play music from a Micro SD memory card, simply insert a Micro SD card into its port on the front of the radio (with label side up). Press the home button and navigate to "Micro SD", press **OK** to confirm. It will take a moment to read the Micro SD card before it can begin playing music. Skip to the next or previous track by rotating the **[Tune/OK]** knob. Press and hold the **[▶]** or **[◀]** buttons will invoke fast forwarding/rewinding. To pause/play the music, press **[Tune/OK]**. Note: If a Micro SD is not recognized or does not play properly, the list of files on the device is corrupted or a file in the list is not played, please format the memory card (all the files will be deleted) and try again. The supported file system is FAT12, FAT16 and FAT 32. Compatible audio format: MP3.

ALARM SETTING

- Press the home button, navigate to Alarm and press **OK**, or press **[🔔]** on the remote control.
- Select either Alarm 1 or Alarm 2, choose **Turn on** to activate the Alarm.
- Follow the alarm wizard instructions to set the alarm.
- The wizard will guide you through the settings below:
 - Time** - Set the time for the alarm.
 - Sound** - You can choose **Wake to Tone**, **My Favourite**, **Wake to FM Radio** or **Wake to DAB Radio** as the alarm source.
 - Note: Wake to FM or wake to DAB:** Only the preset stations can be used as alarm (if the preset scan has been completed).
 - Repeat** - You can schedule the alarm as you desire: Everyday, Once or Multiple Days.
 - Alarm Volume** - Adjust the volume of the alarm as you like by rotating the **[Tune/OK]** knob or **[▲/▼]** button on remote.
 - Alarm duration** - There are number of duration choices available. You can set the preferred duration for the alarm to sound. When the time is due, it wil turn off automatically.
- After the above settings are completed, press the **[◀]** button to exit and make sure the Alarm is turned on. You will see the Alarm icon appear on the display if it is activated.

Note: If the selected alarm source is not available, the **Wake to Tone** will be released.

Stopping Alarm/Activate the Snooze function

When the alarm goes off, press the **[🔔]** to stop the alarm or press the **[Tune/OK]** knob to activate the Snooze feature.

When the Snooze is activated, the alarm is muted for 9 minutes and sounds again when the time is due. You can repeat the process multiple times. To stop the "Snooze" function, press the **[🔔]**.

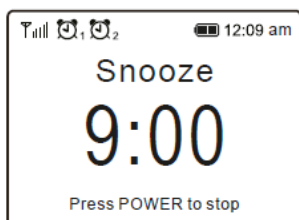

SLEEP TIMER SETTING

You can set the timer to let the radio turn to Standby mode after the selected time elapsed (in range of 15 minutes to 180 minutes) There are several timer options to choose from. Press **[Zzz]** on the remote control to set the timer. You will see the icon appear on the display if the timer is set.

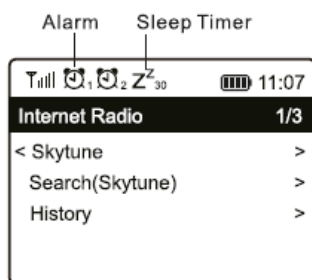

CONFIGURATION

Here you will find the complete range of settings/options available to configure your radio. On the main menu, navigate to Configuration setting. Press OK and you will see a list of options available.

Network

- **Network Options**

Always on: The WLAN function remains switched on (faster access when switching from other modes of radio).

Auto off in 30s: The WLAN function shuts down after 30 seconds when not in use (to save energy).

- **Wi-Fi Channels**

Not all of the Wi-Fi channels are available in every country. There may be variation between different countries.

Therefore, it is necessary to choose the Wi-Fi channels to ensure the Wi-Fi performs satisfactorily.

The channels are already set according to the requirement in different countries. Choose the country you are staying in from the list to get the correct channel.

- **Add / Remove AP**

Add AP (scan) - It will scan out a list of routers around.

Add AP (WPS button) - Choose this option to connect your Wi-Fi router via WPS (if the router has a WPS button).

Remove AP - If you have already added a router and want to remove it, choose this option.

Note: It is recommended to place the radio within 2 meters from the router for better success rate.

- **AP**

If you have added more than one router to the radio and want to switch to another one, select this option to change.

- **Signal**

This is to show the strength of the Wi-Fi signal as received by the radio. Usually signal levels lower than -70dBm is classed as weaker level and if it affects the reception of your radio, you may need to optimize the router location or check if there is any problem with the router itself.

- **IP**

The IP is set to Dynamic by default. Select to change Fixed IP according to your network condition.

- **DNS**

The DNS is set to Dynamic by default. Select to change <Fixed> DNS according to your network condition.

Date and Time

The radio will set your local time automatically after the internet connection is completed. If you want to do manual setting, change it by the following options:

- **Time zone**

Auto-set Time Zone: This option is set by default.

Manual-set Time Zone: Choose this option if you want to set the time in another region.

Choose and highlight the region/city you prefer and press OK to confirm.

Coupled with NTP (use network time) and DST (Daylight Saving Time) will be adjusted automatically if you choose to use network time (NTP).

- **Set Time Format**

Choose either 12-hour or 24-hour notation you prefer.

- **Set Date Format**

- **DST (Daylight Saving Time)**

Enable on/off

- **NTP (Use network time)**

NTP is designed to synchronize a device's clock with a time server. Your radio will synchronize the time server by default every time it powers up and connects to Internet.

This ensures a very high degree of accuracy in the radio's clock. You can change to use other time server by inputting the URL address (see below NTP server). You can choose "Do not use network time" if you don't want it to.

If you choose not to use NTP for clock synchronization, highlight the NTP (Network Time Protocol) and press **OK** to make the change. You will see the Set Date & Time appear on the menu. Select it and adjust the date and time as you desire.

- **NTP Server**

NTP is designed to synchronize a device's clock with a time server. Here it shows the server being used for the radio.

Language

The default language is set to English. You can choose other languages as preferred. Scroll with the [**▲/▼**] buttons on remote or the [**Tune/OK**] knob to the **□** symbol and press [**OK**]. Scroll to highlight and press [**OK**] to select your language of choice. English, French, Spanish, Italian, German, Dutch, Polish, Russian and Simplified Chinese are available.

DAB set up

- **DAB full scan**

You can always carry out a new scanning of DAB channels by selecting this option. All current presets and channels will be erased.

- **DAB station list**

The scanned DAB stations will be listed here for management. You can move the position of- or delete any station. Scroll to the station and press [**▶**]. A pop-up window will be presented: Move up, Move down and Delete.

FM set up

- **FM area**

Choose the Region according to your physical location to define the search range for the radio.

- **Scan setting**

Either "All stations" or "strong stations" (with stronger signal) can be selected for the scan.

- **Audio setting**

You can choose to set "Auto Stereo" or "Forced mono" for the reception.

- **FM full scan**

You can always carry out a new scan of FM channels by selecting this option. All current presets and channels will be erased. The preset list will be saved unless a new preset scan is carried out.

- **FM station list**

You can adjust the preset ranking by Move down, Move up or Delete it. Highlight one of the presets, then press [▶], the edit menu will be entered. Press [◀] to return to the preset list.

Local Radio

The radio is set by default to detect the radio stations in your local area automatically through internet connection. These stations can be accessed by pressing the [Local] button on remote. You can also set Local in another region if you want. Highlight the Local Radio and press [OK]. Choose **Manual-set Local radio** to change the region setting.

Playback Setup

This is to set the mode of playback under UPnP/DLNA compatible streaming: Repeat All, Repeat One, Shuffle or Normal.

Resume Play Options

This is to set the device whether to return to the last operating mode when it is switched on or displays the home screen.

Power-On Options

This is to select the state of the radio after a power reset or power cut, whether to return to Standby or the state subject to the option selected from the "Resume play options".

Dimmer

You can set the backlight level for the display as you prefer. There are two settings:

- **Mode - Normal or Power Saving**

Normal - the display will stay with the same level of brightness all the time without dim down.

Dim - the display will dim down after 20 seconds if no operation is made on the radio.

- **Level - Bright and Dim**

Bright - This is to adjust the level of brightness in Normal mode.

Dim - This is to adjust the level of brightness in Dim mode.

- **Dimmer in Standby (Standby is only enabled when power is connected)**

The display brightness in standby mode can be adjusted manually by turning [Tune/OK] or press the [▲/▼] buttons on the remote. If no further input is registered within 20 seconds, it will stay with the dim value as set in Configuration.

EQ (Equalizer)

Various music genres can be set.

Buffer Time

Sometimes you may experience uneven playback of the internet radio. This can happen if the internet connection is slow or network congestion occurs. To help improving the situation, you can choose longer buffer time to get a few seconds of radio stream before beginning to play.

The default value is 2 seconds. You can choose 5 seconds if you prefer to have a longer buffering time.

AUX-In Gain

If the volume level of the connected auxiliary device is too low, even when the volume on the device is set to maximum, you may want to adjust the gain to 6dB to achieve a higher volume level.

Reset CD Door

In case the CD cannot be ejected, select this option and choose Yes to confirm. It will take a few seconds to release the CD.

Information

View the Network and System Information of your radio. To access this information quickly, press the [Info] button on the remote control. When using your PC to manage My favorite stations, you have to use the IP address. This info can be viewed from here. Then type in the IP address Configuration > Info > Network > IP) to your PC's browser input window.

Software Update

There may be software release to upgrade features of the radio from time to time.

Check the update regularly to keep your radio up to date with the latest software.

Reset to Default

You can do the reset to clear all the settings and return to default settings.

** Please note all the Station presets, Settings and Configuration will be erased after you have performed the reset.

REMOTE CONTROL VIA PC / SMART PHONE

Experience an easy way to control tuning internet radio channels and manage your favorites-list via PC or Smart phone web browsers. The supported browsers are Internet Explorer and Chrome.

- Connect your PC or Smart phone to the same Wi-Fi network as your radio.
- Visit www.skytune.net
- On the home page, click "Browse/Search"
- Browse or enter the name to search the radio channel, a list of internet radio channels will be displayed.
- Click the "♥" symbol



Result for Searching 'dance'

1.fm 90's Dance 1.fm Dance One 101.RU - Club Dance 101.RU - Russian Dance

- It will prompt you whether to "Add Favourite" or "Listen to Station". Enter the IP address of your radio (e.g. 192.168.1.11):

Add Favourite / Listen to Station

Which operation do you want to apply to the station ?

1.fm Dance One

Add station to my radio device favourite

Listen to station on my radio device

Please enter your radio device's IP below.

192 . 168 . 1 . 11

Send Close

The IP address can be located on the radio unit as follow:

- * On the remote control, press the **[Info]** button, choose Network and scroll to IP to view the IP address
- * On the radio, return to the main menu. Navigate to **Configuration > Information > Network Information > IP**

- Select "Listen to Station", click "Send" and the radio unit will switch playing the channel and the "My Favourite" page will pop up on the web browser.

You can then choose to add the playing station to favourite or manage your list by other edit options. Any changes will synchronize to the radio unit immediately.

MY FAVOURITE

Channel Group : ROOT

	Channel Name	URL							
1.	DJ AAM Radio FM	*****	Edit	Delete	Top	Vp	Down	Bottom	
2.	Country Radio Switzerlar	*****	Edit	Delete	Top	Vp	Down	Bottom	
3.	Bigbeat	*****	Edit	Delete	Top	Vp	Down	Bottom	
4.	24Radio Switzerland	*****	Edit	Delete	Top	Vp	Down	Bottom	
5.	AFN American Freedom	*****	Edit	Delete	Top	Vp	Down	Bottom	
6.	Energy Berlin	http://energyradio.de/bremen	Edit	Delete	Top	Vp	Down	Bottom	
7.	MP3 Pro	http://www.katrafm.com/katrafm_mp3pro.m3	Edit	Delete	Top	Vp	Down	Bottom	
8.	2	http://www.ultranet.biz/vegasandanski.m3u	Edit	Delete	Top	Vp	Down	Bottom	
9.	stream 2	http://lindowsradio.com:8600/listen.pls	Edit	Delete	Top	Vp	Down	Bottom	
10.	aac 128	http://eastlondonradio.com:8100/bighigh.aac	Edit	Delete	Top	Vp	Down	Bottom	
11.	Seoul Shoutcast	http://yp.shoutcast.com/sbin/tunein-station.	Edit	Delete	Top	Vp	Down	Bottom	

Add Channel

Channel Name	URL		
<input type="text"/>	<input type="text"/>	Submit	Reset

You can also add the radio channel if you know the published audio stream URL with the streaming format as follow:

1. Transport: HTTP progressive like HLS and HTTP like Shoutcast, Icecast
2. Audio: MP3, AAC, AAC+
3. Playlist: M3U, PLS

TROUBLESHOOTING

Problem	Cause	Solutions
Cannot connect to Wi-Fi network	Network down	Confirm that a Wi-Fi or Ethernet Wired connected PC can access the internet (i.e. can browse the web) using the same network. <ul style="list-style-type: none"> • Check that a DHCP server is available, or that you have configured a static IP address on the radio. • Check that you firewall is not blocking any outgoing ports. As a minimum the radio needs access to UDP and TCP ports 80,443 and 8008, DNS port 53.
	Router restricts access to listed MAC addresses	Obtain the MAC address from Configuration > Information > Network > Wi-Fi MAC and add to the allowed equipment list on your access point. Note: The radio has separate MAC addresses for wired and wireless networks.
	Insufficient Wi-Fi signal strength	Check distance to router; see if a computer can connect to the network in this location <ul style="list-style-type: none"> • Optimize the distance of the router's location
	Unknown encryption method	Change encryption method on router. The radio supports WEP, WPA, WPA2
	Firewall preventing access	Windows Media Player: varies — non-Microsoft firewalls may require configuration for UPnP.
If your radio can connect to the network successfully, but is unable to play particular stations		<ul style="list-style-type: none"> • The station is not broadcasting at this time of the day (remember it may be located in a different time zone). • The station has too many people trying to attach to the radio station server and the server capacity is not large enough. • The station has reached the maximum allowed number of simultaneous listeners. • The link on the radio is out of date. This is updated automatically every day, so the next time you turn on the link will be recognized.
No DAB/FM reception		<ul style="list-style-type: none"> • Please carry out "Reset to default" on the radio and extend the antenna. • Move the radio close to the window.
DAB/FM radio reception is poor		<ul style="list-style-type: none"> • Please check that the aerial is extended for the maximum signal strength and adjust the direction to improve reception. • Check that you do not have other electrical equipment too close to your radio, causing interference.
No sound		<ul style="list-style-type: none"> • Adjust the volume level of the external powered speaker. • Please check if the power of the external powered speaker is switched on.

HELPFUL TIPS

1. If the Internet Radio keeps re-buffering radio station:

The Internet Radio is streaming the data from the radio station via your broadband connection, if there is a high error rate on your broadband connection, or the connection is intermittent, then it will cause the Internet Radio to pause until the connection is re-established and it has received enough data to start playing again.

If your Internet Radio keeps stopping, please check the DSL modem to ensure that the Broadband line is not suffering a high error rate or disconnections. If you are experiencing these problems, you will need to contact your broadband supplier.

2. What is Buffering?

When playing a stream, the Internet Radio/Media player, downloads a small amount of the stream before it starts playing. This is used to fill in any gaps in the stream that may occur if the internet or the wireless network is busy. The Internet Radio streams music data from the PC while you are listening. If a stream gets blocked or experiences internet congestion while transferring it may stop/interfere with the quality of play. If this happens, check your internet connection speed- it must be faster than the speed of the streams.

3. My radio is working but some stations cannot be played.

The problem may be due to one or more of the followings:

- The radio station is no longer broadcasting.
- The radio station has reached the maximum allowed number of simultaneous listeners.
- The radio station has changed the stream arrangement and the link is no longer valid.
- The radio station is not broadcasting at the time of the day (not all stations are broadcasting 24 hours throughout the day).
- The Internet connection between your radio and the radio station server is too slow or unstable to support the data rate of the broadcast.

NEDERLANDS

Hartelijk dank voor de aanschaf van dit Audizio product. Neemt u a.u.b. een paar momenten de tijd om deze handleiding zorgvuldig te lezen, aangezien wij graag willen dat u onze producten snel en volledig gebruikt.

Lees deze handleiding eerst door alvorens het product te gebruiken. Volg de instructies op anders zou de garantie wel eens kunnen vervallen. Neem ook altijd alle veiligheidsmaatregelen om brand en/of een elektrische schok te voorkomen. Tevens is het ook raadzaam om reparaties/modificaties e.d. over te laten aan gekwalificeerd personeel om een elektrische schok te voorkomen. Bewaar deze handleiding ook voor toekomstig gebruik.

- Bewaar de verpakking zodat u indien het apparaat defect is, dit in de originele verpakking kunt opsturen om beschadigingen te voorkomen.
- Voordat het apparaat in werking wordt gesteld, altijd eerst een deskundige raadplegen. Bij het voor de eerste keer inschakelen kan een bepaalde reuk optreden. Dit is normaal en verdwijnt na een poos.
- In het apparaat bevinden zich onder spanning staande onderdelen; open daarom NOOIT dit apparaat.
- Plaats geen metalen objecten en mors geen vloeistof in het effect. Dit kan leiden tot elektrische schokken of defecten.
- Toestel niet opstellen in de buurt van warmtebronnen zoals radiatoren etc. en niet op een vibrerende onder- grond plaatsen. Dek ventilatieopeningen nooit af.
- Het apparaat is niet geschikt voor continu gebruik.
- Wees voorzichtig met het netsnoer en beschadig deze niet. Als het snoer kapot of beschadigd is, kan dit leiden tot elektrische schokken of defecten.
- Als u de stekker uit het stopcontact neemt, trek dan niet aan het snoer, maar aan de stekker.
- Om brand of elektrische schok te voorkomen, dient u dit apparaat niet bloot te stellen aan regen of vocht.
- Verwijder of plaats een stekker nooit met natte handen resp. uit en in het stopcontact.
- Indien zowel de stekker en/of netsnoer als snoeringang in het apparaat beschadigd zijn dient dit door een vakman hersteld te worden.
- Indien het apparaat zo beschadigd is dat inwendige (onder)delen zichtbaar zijn mag de stekker NOOIT in het stopcontact worden geplaatst en het apparaat NOOIT worden ingeschakeld. Neem in dit geval contact op met de dealer.
- Sluit het apparaat nooit op een dimmer aan.
- Reparatie aan het apparaat dient te geschieden door een vakman of een deskundige.
- Sluit het apparaat alleen aan op een 220-240VAC / 50Hz (geaard) stopcontact, verbonden met een 10-16A meterkastgroep.
- Bij onweer altijd de stekker uit het stopcontact halen, zo ook wanneer het apparaat voor een langere tijd niet gebruikt wordt. Stelregel: Bij geen gebruik stekker verwijderen.
- Als u het apparaat lang niet gebruikt heeft en het weer wil gebruiken kan er condens ontstaan; laat het apparaat eerst op kamertemperatuur komen alvorens het weer in werking te stellen.
- Apparaat nooit in vochtige ruimten en buiten gebruiken.
- Om ongevallen in bedrijven te voorkomen moet rekening worden gehouden met de daarvoor geldende richtlijnen en moeten de aanwijzingen/waarschuwingen worden gevolgd.
- Het apparaat buiten bereik van kinderen houden. Bovendien mag het apparaat nooit onbeheerd gelaten worden.
- Gebruik geen schoonmaakspray om de schakelaars te reinigen. Restanten van deze spray zorgen ervoor dat smeer en stof ophopen. Raadpleeg bij storing te allen tijde een deskundige.
- Gebruik geen overmatige kracht bij het bedienen van het apparaat.
- Dit apparaat kan magnetisch veld veroorzaken. Houd dit apparaat ten minste 60 cm afstand van de computer of tv.
- Indien dit apparaat beschikt over een loodaccu, dient deze tenminste elke 3 maanden opgeladen te worden indien deze voor een langere periode niet wordt gebruikt anders bestaat de kans dat de accu permanent beschadigd.
- Bij een ongeval met dit product altijd eerst een deskundige raadplegen alvorens opnieuw te gebruiken.
- Tracht het apparaat niet schoon te maken met chemische oplossingen. Dit kan de lak beschadigen. Gebruik een droge doek om schoon te maken.
- Blijf uit de buurt van elektronische apparatuur die bromstoringen zouden kunnen veroorzaken.
- Bij reparatie dienen altijd originele onderdelen te worden gebruikt om onherstelbare beschadigingen en/of ontoelaatbare straling te voorkomen.
- Schakel eerst het toestel uit voordat u het netsnoer verwijdert. Verwijder netsnoer en aansluitsnoeren voordat u dit product gaat verplaatsen.
- Zorg ervoor dat het netsnoer niet beschadigd/defect kan raken wanneer mensen erover heen lopen. Het netsnoer vóór ieder gebruik controleren op breuken/defecten!
- In Nederland/België is de netspanning 220-240Vac/50Hz. Indien u reist (en u neemt het apparaat mee) informeer dan naar de netspanning in het land waar u verblijft.



Deze markering wordt weergegeven om u erop attent te maken dat een levensgevaarlijke spanning in het product aanwezig is en dat bij aanraking van deze delen een elektrische schok wordt verkregen.



Deze instructiemarkering wordt weergegeven om u erop te wijzen dat de instructie zeer belangrijk is om te lezen en/of op te volgen.



OPMERKING: Om zeker te zijn van een correcte werking, dient u dit apparaat in een ruimte te gebruiken waar de temperatuur tussen de 5°C/41°F en 35°C/95°F ligt.

Raadpleeg eventueel www.wecycle.nl en/of www.vrom.nl v.w.b. het afdanken van elektronische apparaten in het kader van de WEEE-regeling. Vele artikelen kunnen worden gerecycled, gooi ze daarom niet bij het huisvuil maar lever ze in bij een gemeentelijk depot of uw dealer. Lever ook afgedankte batterijen in bij uw gemeentelijk depot of bij de dealer, zie www.stibat.nl

Alle (defecte) artikelen dienen gedurende de garantieperiode altijd retour te worden gezonden in de originele verpakking. Voer zelf geen reparaties uit aan het toestel; in elk geval vervalt de totale garantie. Ook mag het toestel niet eigenmachtig worden gemodificeerd, ook in dit geval vervalt de totale garantie. Ook vervalt de garantie bij ongevallen en beschadigingen in elke vorm t.g.v. onoordeelkundig gebruik en het niet in acht nemen van het gestelde in deze gebruiksaanwijzing. Tevens aanvaardt Audizio geen enkele aansprakelijkheid in geval van persoonlijke ongelukken als gevolg van het niet naleven van veiligheidsinstructies en waarschuwingen. Dit geldt ook voor gevolgschade in welke vorm dan ook.

UITPAKKEN

LET OP! Pak na ontvangst de doos zorgvuldig uit. Controleer of alle onderdelen aanwezig- en in goede staat ontvangen zijn. Bij transportschade of bij het ontbreken van onderdelen onmiddellijk de verkopende partij inlichten. Bewaar de verpakking en het verpakkingsmateriaal. Indien het product moet worden teruggestuurd, is het belangrijk dat het product in originele verpakking wordt geretourneerd. Schakel het apparaat niet onmiddellijk in als het apparaat is blootgesteld aan drastische temperatuurverschillen (bv. na het transport). De ontstane condensatie kan het apparaat beschadigen. Zorg ervoor dat het apparaat eerst op kamertemperatuur komt alvorens het aan te sluiten.

AANSLUITSPANNING

Op het label aan de achterzijde van het product staat aangegeven op welke netspanning deze moet worden aangesloten. Controleer of de netspanning hiermee overeenkomt, bij alle andere netspanningen dan aangegeven kan het apparaat onherstelbaar worden beschadigd. Tevens moet het apparaat direct op de netspanning worden aangesloten en mag géén dimmer of regelbare voeding worden gebruikt.



Sluit het apparaat altijd aan op een beschermd circuit (aardlekschakelaar of zekering). Zorg ervoor dat het apparaat voldoende elektrisch is geaard om het risico op elektrocutie of brand te vermijden.

BEDIENING

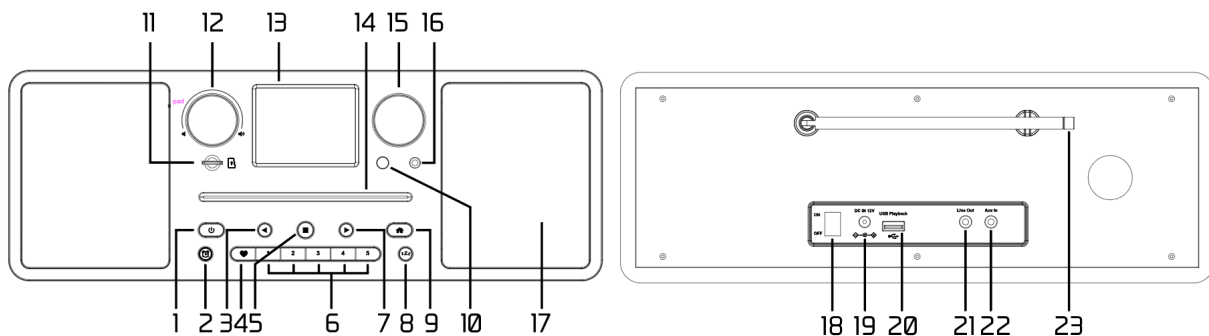

1. Indrukken om de radio in/uit stand-by te zetten.
2. Indrukken om een wekker in te stellen.
3. Terug naar het vorige menu/linkercursor.
[Internet radio/DAB/FM]
Kort indrukken om terug te keren naar het laatste menuniveau.
Ingedrukt houden om naar de vorige voorkeuzezender/het vorige station te gaan.
[Media player: UPnP/USB/CD/Micro SD]
Kort indrukken om terug te keren naar de lijst met mediabestanden.
Ingedrukt houden om binnen het nummer terug te spoelen.
[BT Streaming]
Indrukken om naar het vorige nummer te gaan. Ingedrukt houden om de BT modus te verlaten.
4. Ingedrukt houden om de huidige zender voor te programmeren (als preset opslaan).
Indrukken om de favorietenlijst op te roepen.
5. Kort indrukken om het afspelen van de CD te stoppen. Houd ingedrukt om de CD uit te werpen.
6. **Voorgeprogrammeerde zenders 1-5 (preset)**
Houd ingedrukt om een bepaalde zender voor te programmeren. Kort indrukken om de zender op te roepen.
7. Doorgaan naar het volgende menu.
[Internet radio/DAB/FM]
Wanneer de radio afspeelt en de details van de geselecteerde zender weergeeft, geeft herhaaldelijk kort drukken de zenderinformatie of de klok weer. Ingedrukt houden om naar de volgende zender/voorkeuzezender te gaan.
Wanneer u in de lijst Mijn favorieten bent, drukt u om het bewerkmenu te openen.
[Media player UPnP/USB/CD/Micro SD]
Ingedrukt houden om verder te spoelen.
[BT Streaming]
Indrukken om naar het volgende nummer te gaan. Ingedrukt houden om de verbinding met het gekoppelde apparaat te verbreken.
8. Stel een sleep timer in.
9. Ga naar het beginscherm. Druk op deze toets (herhaaldelijk; hangt af van het menu waarin het toestel zich bevindt) om terug te keren naar het afspeelscherm. Ingedrukt houden voor toegang tot het EQ-instellingsmenu.

10. Infraroodsensor afstandsbediening

11. Micro-SD ingang

12. Volumeregelaar

Draaien om het volumeniveau aan te passen. Indrukken om het apparaat te dempen of om de demping op te heffen.

13. 2.8" Display

14. CD speler

15. Tune/OK

Draai om binnen een menu omhoog/omlaag te scrollen.

Druk op om de menuopties te bevestigen.

[FM]

Draai aan de knop om handmatig de FM-frequentie af te stemmen.

[Internet radio/DAB]

Draai aan de knop om naar de volgende/vorige zender te gaan.

[Media player UPnP/BT/USB/CD/MicroSD]

Draaien om naar het volgende/vorige nummer te gaan.

Indrukken om de muziek te pauzeren/af te spelen.

16. Hoofdtelefooningang

17. Luidspreker

18. Aan-/Uit schakelaar

19. Dc-netaansluiting

20. USB-ingang

21. Lijn-uitgang (3.5mm jack)

22. AUX-ingang (3.5mm jack)

23. Antenne

AFSTANDSBEDIENING

⏻: Druk om te schakelen tussen standby en actief

🔇: Dempen

0-9: Numerieke toetsen

♥: Stel de huidige afspeler in als Favoriet

▲: Cursor omhoog

◀: Cursor links / terug naar het vorige menu

🔔: Alarmknop

⌚: Wekker

Mode: Schakelen tussen verschillende modi

🏠: Hoofdmenu

⏮: Vorig station op de lijst/vorig nummer

Local: Toegang tot de lijst met lokale stations (Lokaal gebied ingesteld in Configuratie)

♥: Roep de favorietenlijst op

OK: Bevestigingsknop

▶: Cursor rechts

▼: Cursor beneden

Vol+: Volume omhoog

Vol-: Volume omlaag

EQ: Equalizer

▶▶: Volgend station op de lijst/volgend nummer

⏸: Afspelen/pauzeren

Dimmer: Ga naar het Dimmer-menu om de helderheid van het scherm aan te passen

Info: Snelle toegang tot netwerk- en systeeminformatie

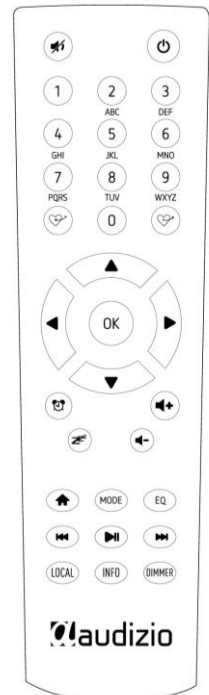

GEBRUIK VAN DE AFSTANDSBEDIENING

Druk op het alfanumerieke toetsenbord herhaaldelijk op de toets om de aan elke toets toegewezen tekens te doorlopen. Raadpleeg de volgende lijst. Om een teken in te voeren, markeert u het en drukt u op de toets [OK] om te bevestigen en het volgende teken in te voeren. Als het gaat om het laatste teken van het wachtwoord, drukt u op [OK] om de invoer af te ronden.

Knop 1: 1 en verschillende soorten symbolen !@#\$%^&*()_+[]{};:"'\|,./<>?

Knop 2: 2ABCabc

Knop 3: 3DEFdef

Knop 4: 4GHIghi

Knop 5: 5JKLjkl

Knop 6: 6MNOmno

Knop 7: 7PQRSpqrs

Knop 8: 8TUVtuv

Knop 9: 9WXYZwxyz

Knop 0: 0

GEBRUIK VAN DE BEDIENINGSKNOP OP DE RADIOAPPARATUUR

Gebruik de **[Tune/OK]** draaiknop om door de tekens te bladeren, druk op **[Tune/OK]** om te bevestigen en het volgende teken in te voeren. Als het gaat om het laatste teken van het wachtwoord, drukt u op **[Tune/OK]** om de invoer te bevestigen en te voltooien.

Opmerking: Het wachtwoord is hoofdlettergevoelig.

VOORDAT JE BEGINT

Zorg ervoor dat het volgende klaar is:

U heeft een breedband internetverbinding. Een draadloze breedbandrouter is met succes met het internet verbonden. De radio ondersteunt een draadloze B-, G- en N-verbinding (Draadloze N-router kan ook worden gebruikt met de instelling op B of G). U kent de Wired Equivalent Privacy (WEP) of Wi-Fi Protected Access (WPA) data-encryptiecode/wachtwoord. U moet de juiste code invoeren wanneer de radio is verbonden met de draadloze router voor de netwerkverbinding. Als u de code/wachtwoord niet kent, neem dan contact op met de persoon/technicus die de router/het netwerk voor u heeft ingesteld. De radio kan werken via een draadloze netwerkverbinding (Wi-Fi-verbinding).

AAN DE SLAG GAAN

De radio wordt gevoed door de netadapter. Een 12V 2A externe voedingsadapter is bijgeleverd. Sluit de netadapter aan op de radio en op het stopcontact. Zorg ervoor dat u de aan/uit-schakelaar op ON (I; achterkant van het apparaat) zet om het apparaat van stroom te voorzien. Het display zal oplichten. De **[C]** knop op de voorkant van het apparaat is alleen bedoeld als standby-schakelaar.

NETWERK INSTELLING

De internetverbinding kan worden opgezet via een draadloos netwerk (WiFi). Uw radio heeft een breedband internetverbinding nodig.

- Als dit de eerste keer wordt gebruikt, wordt de Configureer Netwerk wizard weergegeven. Kies Ja om te beginnen met het configureren van het netwerk. Druk op de **[◀]** knop om Ja te markeren en druk op **[Tune/OK]** om te bevestigen.

Selecteer AP toevoegen/verwijderen uit de lijst, gebruik de knop **[Tune/OK]** om te bladeren en druk op de knop om te bevestigen en kies vervolgens Add AP (Scan):

- Het zal beginnen met het scannen van de beschikbare Wi-Fi-netwerken. Scroll naar uw netwerk en druk op **[Tune/OK]** om te bevestigen. Als uw WiFi-netwerk is beveiligd met een wachtwoord, wordt u gevraagd het wachtwoord in te voeren.

Opmerking: Het wachtwoord is hoofdlettergevoelig. Neem contact op met degene die je netwerk heeft ingesteld als je het wachtwoord niet weet.

- Als de Wi-Fi-verbinding succesvol is, wordt "Association Complete" kortstondig weergegeven. De WiFi-signaalbalk verschijnt in de linkerbovenhoek van het scherm:

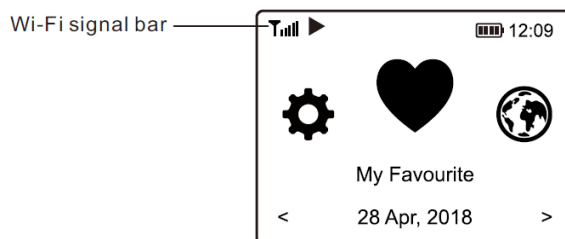

OVERZICHT VAN KENMERKEN EN FUNCTIES

Druk op **[Home/EQ]** om het hoofdmenu te openen. Scroll, door aan de **[Tune/OK]** knop te draaien, of door op de **[◀ / ▶]** knoppen op de afstandsbediening te drukken:

Favorieten - Om de lijst met favoriete zenders te tonen die aan de voorinstellingen zijn toegewezen. Er zijn maximaal 150 voorkeuzezenders beschikbaar.

Internetradio - Begin hier met het verkennen van de wereldwijde radiozenders.

Mediacentrum - U kunt muziek van uw netwerk doorbladeren en streamen via UPnP of DLNA-compatibele apparaten.

DAB+/DAB Radio - Ontvang DAB+ en DAB-radiosignaal, indien beschikbaar in uw omgeving (geen internetverbinding nodig).

FM Radio - Ontvang FM-radiozenders in uw omgeving (geen internetverbinding nodig).

BT - BT-weergave, om audiostream (ontvangst) van een ander BT-apparaat af te spelen nadat deze zijn gekoppeld.

AUX in - Speel muziek af van externe media-apparaten door de Aux-in aansluiting te gebruiken.

CD Speler - MP3 CD's afspelen.

USB - Muziek afspelen vanaf een USB-stick.

Micro-SD - Muziek afspelen vanaf een SD-kaart.

Alarm - Wekker.

Slaaptimer - Schakel de timer in om de radio uit te schakelen nadat de geselecteerde tijd is verstreken.

Configuratie - Meer opties/instellingen beschikbaar om naar wens te personaliseren.

INTERNET RADIO

Kies in het hoofdmenu voor Internetradio en onderstaande opties zullen verschijnen:

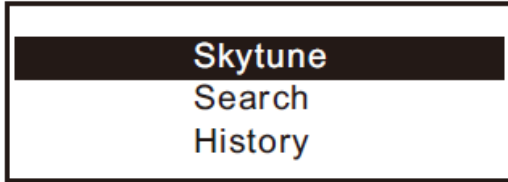

Skytune

Selecteer Skytune om te gaan genieten van duizenden radiostations over de hele wereld. U kunt uw zoekopdracht filteren op regio, muziekgenre en gesprekken. Met de lokale radio heeft u via een internetverbinding snel toegang tot de zenders die in uw omgeving beschikbaar zijn.

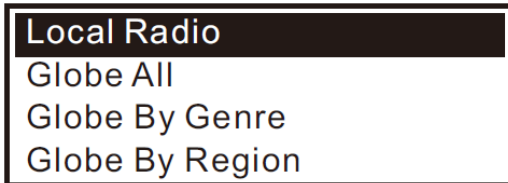

Opmerking: U kunt het lokale radiogebied wijzigen onder **Configuratie > Lokale radio-installatie**.

Wanneer u door de lijst van Globe All scrollt en snel naar een bepaald punt van de lange lijst wilt gaan, voer dan het indexnummer op de afstandsbediening in om snel naar dat punt te springen. Bijvoorbeeld: voer 28 in op de afstandsbediening en druk vervolgens op OK. Het toestel springt automatisch naar station nr. 28.

Zoeken

In plaats van de lijst met radiostations door te bladeren, kunt u een paar tekens van de gewenste zender invoeren om de zenders uit te filteren / de lijst met zenders te verkorten.

Geschiedenis

De radio onthoudt de zenders die je hebt beluisterd tot 99 zenders. Als je meer dan 99 zenders hebt beluisterd, vervangt de eerstvolgende beluisterde zender de eerste zender die in de geschiedenislijst staat.

Begin met het spelen van internetradio

Wanneer een radiozender begint te spelen, kan meer radio-informatie worden weergegeven. Druk op de [▶] toets wanneer onderstaande afspeelscherm staat afgebeeld:



Elke keer dat u op de [▶] knop drukt, wordt er aanvullende informatie van het radiokanaal, of de digitale klok weergegeven:

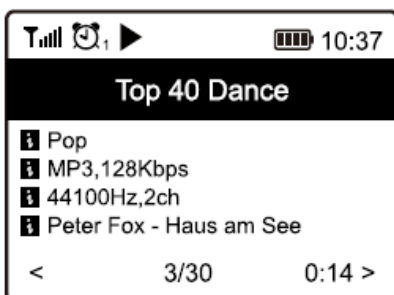

Mijn favoriet

Dit is om de lijst van uw favoriete zenders te tonen.

Voorinstelling van een zender

Wanneer een radiozender wordt afgespeeld, drukt u op de [♥] knop op de afstandsbediening of houdt u de [♥] knop op het apparaat ingedrukt. Er verschijnt dan het pictogram zoals hieronder. Dit betekent dat de zender wordt toegevoegd aan de favorietenlijst.

Preset icon

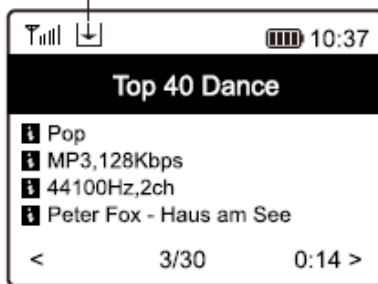

De nieuw toegevoegde zender zal altijd als laatste item in de favorietenlijst verschijnen. U kunt tot 150 voorinstellingen opslaan.

Roep een station op

Druk op de [] knop op de afstandsbediening of druk kort op de [] knop op de radio om de lijst met voorinstellingen op te roepen, of navigeer naar **My Favourite** in het hoofdmenu.

Bewerk uw favoriete lijst

Kies in de favorietenlijst de radiozender die u wilt bewerken en druk vervolgens op de knop [] op de afstandsbediening (of druk op [] op het apparaat). Het zal het Edit menu openen met de volgende opties:

- Omlaag - Om de rangschikking van een station te verlagen
- Omhoog - Om de rangschikking van een zender omhoog te verplaatsen
- Verwijderen - Om een bepaalde zender te verwijderen
- Bovenaan - Om de zender naar de top van de favorietenlijst te verplaatsen
- Onderaan - Om de zender naar de laatste plek van de favorietenlijst te verplaatsen

MEDIA CENTRE

Het apparaat ondersteunt UPnP en is DLNA-compatibel. Dit biedt de mogelijkheid om muziek te streamen vanaf uw netwerk. Hiervoor moet u echter wel een compatibel apparaat in uw netwerk hebben dat als server kan functioneren. Dit kan bijvoorbeeld een netwerkharde schijf zijn of een conventionele PC met bijvoorbeeld Windows 8 waarmee toegang tot de gedeelde map of het delen van media is toegestaan. De mappen kunnen dan worden doorzocht en afgespeeld op de radio.

Opmerking: Zorg ervoor dat uw computerlaptop zich op hetzelfde Wi-Fi-netwerk bevindt als de radio voordat u deze functie gaat gebruiken.

Music streaming

- Zodra de UPnP/DLNA-compatibele server is geconfigureerd om mediabestanden met uw radio te delen, kunt u de muziekstreaming starten.
- Selecteer in het hoofdmenu **Media Centre** en kies **UPnP**.
- Het kan enkele seconden duren voordat de radio de scan voor de beschikbare UPnP-servers heeft voltooid. Als er geen UPnP-servers worden gevonden, wordt er een **lege lijst** weergegeven.
- Nadat een succesvolle scan is uitgevoerd, selecteert u uw UPnP-server.
- De radio zal de beschikbare mediacategorieën van de UPnP-server tonen, bijvoorbeeld 'Muziek', 'Afspeellijsten' etc.
- Kies de mediabestanden die u wilt afspelen. U kunt de afspeelmodus instellen onder **Configuration > Playback setup**.

Mijn afspeellijst

U kunt uw eigen afspeellijst maken voor de UPnP-muziekbestanden. Kies en markeer het nummer dat u wilt toevoegen aan de afspeellijst, houd de [**Tune/OK**] knop ingedrukt of houd de [**OK**] knop op de afstandsbediening ingedrukt tot het [] teken verschijnt. Het nummer wordt toegevoegd aan **My playlist**.

Mijn afspeellijst wissen

Verwijder alle nummers in "Mijn afspeellijst" om een nieuwe afspeellijst te kunnen opstellen.

Opmerking: Als u DLNA-compatibele servers beschikbaar hebt, volgt u de hierboven beschreven stappen om de audiobestanden van het DLNA-compatibele apparaat op de radio af te spelen.

DAB+/DAB RADIO (DIGITAL AUDIO BROADCASTING)

Als er Digital Audio Broadcasting (DAB) in uw omgeving is, kan de radio DAB-zenders ontvangen (een internetverbinding is niet nodig). De radio ondersteunt zowel DAB als DAB+.

Plaats de radio dicht bij het raam en strek de antenne zo ver mogelijk uit om de beste ontvangst te krijgen. Soms moet u de richting van de antenne aanpassen om de ontvangst te verbeteren. Druk op de Home-knop, scroll naar DAB Radio of gebruik de [**Mode**] knop op de afstandsbediening om over te schakelen naar DAB Radio. Druk op [**OK**] om te starten.

Er zal worden gevraagd of u DAB-zenders wilt scannen. Druk op de [Tune/OK] knop (of OK op de afstandsbediening) om het scannen te starten en de voortgang zal worden getoond aan de hand van het aantal ontvangen kanalen. Als het scannen klaar is, wordt een voorkeuzepagina weergegeven.

U kunt het kanaal selecteren en ernaar beginnen te luisteren. Om het kanaal toe te voegen aan Mijn Favorieten, druk op de [♥] knop op de afstandsbediening of houd de [♥] knop op de radio ingedrukt. Het kanaal zal worden toegevoegd aan de favorietenlijst.

Druk op de [◀] knop om terug te keren naar de Preset lijst.

Opmerking: Wanneer een DAB-zender afspeelt, drukt u op [▶] om meer radio-informatie te bekijken. Telkens wanneer u op [▶] drukt, worden verschillende gegevens weergegeven, zoals radiofrequentie, lopende teksten (indien beschikbaar) en een grote tijd klok. Nieuwe digitale radiozenders zouden automatisch door de radio moeten worden opgepikt als ze deel uitmaken van een multiplex die u al ontving. Anders moet u de Preset Scan opnieuw uitvoeren.

FM RADIO

Om FM-zenders te ontvangen (een internetverbinding is niet nodig), plaatst u de radio zo dicht mogelijk bij een raam en strekt u de antenne zo ver mogelijk uit om de beste ontvangst te krijgen. Soms moet u de richting van de antenne aanpassen om de ontvangst te verbeteren.

Blader in het beginscherm naar FM Radio of gebruik de [Mode] knop op de afstandsbediening om naar FM Radio over te schakelen. Druk op de [Tune/OK] knop (of OK op de afstandsbediening) om te beginnen. Er wordt gevraagd of u FM-zenders wilt scannen. Bevestig om het scannen te starten, het apparaat zal het aantal gevonden kanalen tonen. Als het scannen klaar is, worden de gevonden kanalen automatisch opgeslagen als voorkeuzenders en wordt de lijst weergegeven.

U kunt het kanaal selecteren en beginnen met luisteren. Wanneer u een zender wilt toevoegen aan de favorietenlijst, druk dan op de [♥] knop op de afstandsbediening of houd de [♥] knop op de radio ingedrukt, de zender wordt dan toegevoegd aan de favorietenlijst.

Druk op de [◀] knop om terug te keren naar de voorkeurslijst.

Opmerking - Wanneer de FM radio speelt, druk dan op de [▶] knop om meer radio informatie te zien, elke keer dat u op de [▶] knop drukt, zal het apparaat verschillende informatie laten zien, zoals radiofrequentie en een grote klok weergave.

Handmatig Afstemmen

Om handmatig op een frequentie af te stemmen, draait u aan de [Tune/OK] knop en drukt u op [Tune/OK] om te bevestigen.

BT AF SPELEN

Voordat overdracht tussen uw BT-apparaat en de radio mogelijk is, moeten beide apparaten worden gekoppeld. Dit proces wordt "pairing" genoemd. De radio wordt gebruikt als een ontvanger, om de muziekstroom te ontvangen en af te spelen op de radio.

Als u al eerder hebt gekoppeld aan een BT-apparaat, wordt deze verbinding automatisch hersteld wanneer beide apparaten binnen bereik zijn en de BT-bediening is geselecteerd op de radio. De "pairing" hoeft niet te worden herhaald. Deze functie moet echter wel worden geactiveerd in uw BT-apparaat.

- Druk op de Menu-toets om het keuzemenu voor de verschillende modi weer te geven.
- Gebruik de omhoog-/omlaag-knop om de BT-modus te selecteren en druk op de draaischakelaar.
- Schakel uw BT-apparaat waarop u de radio wilt afstemmen in en activeer hierop de BT-modus. Het apparaat scant naar BT-apparaten in het ontvangstbereik.
- Wanneer de radio wordt gevonden, toont uw BT-apparaat zijn naam **Audizio Naples**.
- Selecteer de radio op uw BT-apparaat.
- Start het afspelen op uw BT-apparaat.

AUX IN

U kunt naar muziek van andere media-apparaten luisteren door deze aan te sluiten op de 3,5 mm aux-in aansluiting aan de achterkant van de radio. Gebruik een kabel met een 3,5mm pin aan beide uiteinden (3,5mm-3,5mm). Sluit het ene uiteinde aan op de AUX-ingang van de radio en het andere uiteinde op de hoofdtelefoonaansluiting van het media-apparaat (indien uitgerust met een LINE-uitgang).

CD PLAYER

De CD-speler van deze radio is een slot-in type. Plaats de CD voorzichtig in de gleuf (met het label naar boven), hij wordt er automatisch in getrokken. Het duurt even om de CD te lezen voordat het eerste nummer wordt afgespeeld. Ga naar de volgende of vorige track door aan de [Tune/OK] knop te draaien. Als u de [▶] of [◀] knoppen ingedrukt houdt, kunt u snel vooruit/terug spoelen. Om de muziek te pauzeren/af te spelen, drukt u op [Tune/OK]. Druk op [■] om het afspelen te stoppen of houd ingedrukt om de CD uit te werpen. De radio schakelt over naar CD-modus wanneer een CD wordt geplaatst.

USB

Een andere optie om naar uw favoriete muziek te luisteren is via een USB-stick. Plaats het USB-station in de poort aan de achterkant van de radio. Druk op de home-knop en navigeer naar "USB", druk op **OK** om te bevestigen. Het zal even duren om het USB-station te lezen voordat het begint met het afspelen van de muziek.

Ga naar het volgende of vorige nummer door aan de **[Tune/OK]** knop te draaien. Houd de **[▶]** of **[◀]** knoppen ingedrukt om snel vooruit/terug te spoelen. Om de muziek te pauzeren/af te spelen, drukt u op de **[Tune/OK]** knop.

Opmerking: Als een USB-station niet wordt herkend, de lijst met bestanden op de drive corrupt is of een bestand in de lijst niet wordt afgespeeld, sluit de USB drive dan aan op een PC, formatteer het apparaat en probeer het opnieuw. Het ondersteunde bestandssysteem is FAT12, FAT16 en FAT32. Een USB-station dat veel stroom nodig heeft (meer dan 500 mA of 5V) wordt niet ondersteund. Compatibel audioformaat: MP3.

MICRO SD

Om muziek af te spelen van een Micro SD geheugenkaart, steek je gewoon een Micro SD kaart in de poort aan de voorkant van de radio (met het label naar boven). Druk op de home knop en navigeer naar "Micro SD", druk op **[OK]** om te bevestigen. Het zal even duren om de Micro SD kaart te lezen voordat hij muziek kan gaan afspelen. Ga naar het volgende of vorige nummer door aan de **[Tune/OK]** knop te draaien. Houd de **[▶]** of **[◀]** knoppen ingedrukt om snel vooruit/terug te spoelen. Om de muziek te pauzeren/af te spelen, drukt u op **[Tune/OK]**. **Opmerking:** Als een Micro SD niet wordt herkend of niet goed afspelt, de lijst met bestanden op het apparaat corrupt is of een bestand in de lijst niet wordt afgespeeld, formatteer dan de geheugenkaart (alle bestanden zullen worden gewist) en probeer het opnieuw. Het ondersteunde bestandssysteem is FAT12, FAT16 en FAT 32. Compatibel audioformaat: MP3.

ALARM INSTELLEN

- Kies Alarm in het hoofdmenu of druk op de **[☰]** knop op de afstandsbediening.
- Kies Alarm 1 of Alarm 2, kies Aanzetten om het alarm te activeren.
- Volg de instructies van de wekkerwizard om het alarm in te stellen.
- De wizard leidt u door de onderstaande instellingen:
 - Tijd** - Stel de alarmtijd in.
 - Geluid** - U kunt **Wake to Tone**, **My Favourite**, **Wake to FM Radio** of **Wake to DAB Radio** kiezen als alarmbron.
 - Opmerking: Wakker worden met FM of met DAB:** alleen de voorkeuzezenders kunnen als wekker worden gebruikt (mits het scannen van de voorkeuzezenders is voltooid).
 - Herhaal** - U kunt het alarm naar wens plannen: Dagelijks, Eenmalig of meerdere dagen.
 - Alarm Volume** - Pas het volume van het alarm naar wens aan door aan de knop **[Tune/OK]** of **[▲/▼]** op de afstandsbediening te draaien.
 - Alarmduur** - Stel de duur van het alarm in met behulp van de vooraf ingestelde opties, variërend van 30 tot 180 minuten. De radio wordt op stand-by gezet wanneer de geselecteerde tijdsduur is verstreken.
- Nadat de bovenstaande instellingen zijn voltooid, drukt u op de **[◀]** knop om het alarm af te sluiten en controleert u of het alarm is ingeschakeld. U ziet het Alarm icoontje op het scherm verschijnen als het is geactiveerd.

Alarm stoppen/Activeren van de sluimerfunctie

Wanneer het alarm afgaat, drukt u op de **[⏸]** om het alarm te stoppen of drukt u op de **[Tune/OK]** knop om de sluimerfunctie te activeren. Wanneer de sluimerfunctie is geactiveerd, wordt het alarm gedurende 9 minuten gedempt en klinkt het opnieuw wanneer de tijd rijp is. U kunt het proces meerdere keren herhalen. Om de "Snooze" functie te stoppen, drukt u op **[⏸]**.



INSTELLING VAN DE SLAAPTIMER

U kunt de timer zo instellen dat de radio na het verstrijken van de geselecteerde tijd (binnen het bereik van 15 minuten tot 180 minuten) uitschakelt. Druk op **[Zz]** op de afstandsbediening om de timer in te stellen. U ziet het icoontje op het scherm verschijnen als de timer is ingesteld.

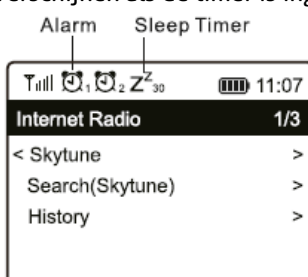

CONFIGURATIE

Hier vindt u de volledige instellingen/opties die beschikbaar zijn om uw eigen radio te configureren. Navigeer in het hoofdmenu naar Configuratie-instelling. Druk op **[OK]** en u ziet een lijst met beschikbare opties.

Netwerk

- **Netwerk Opties**
Altijd aan: De WLAN-functie blijft ingeschakeld (snellere toegang bij het overschakelen van andere radiomodi).
Auto off in 30s: De WLAN-functie wordt na 30 seconden uitgeschakeld wanneer deze niet wordt gebruikt (om energie te besparen).
- **Wi-Fi Kanalen**
Niet alle Wi-Fi-kanalen zijn in elk land beschikbaar. Er kunnen verschillen zijn tussen de verschillende landen. Daarom is het noodzakelijk om de Wi-Fi kanalen te kiezen om ervoor te zorgen dat de Wi-Fi naar tevredenheid presteert.
We hebben de kanalen al ingesteld op basis van de vereisten in verschillende landen. Kies het land waar u verblijft uit de lijst om het juiste kanaal te krijgen.
- **Toevoegen/Verwijderen AP**
Voeg AP toe (Scan) - Het apparaat zal naar routers scannen en daarvan een lijst samenstellen.
Voeg AP toe (WPS-knop) - Kies deze optie om uw Wi-Fi-router via WPS te verbinden (mits de router een WPS-knop heeft).
AP verwijderen - Als u al een router hebt toegevoegd en deze wilt verwijderen, kies dan deze optie.
Opmerking: Breng de radio binnen 2 meter van de Wi-Fi-router voor de installatie.
- **AP**
Als u meerdere routers op de radio hebt toegevoegd en wilt overschakelen naar een andere, selecteer dan deze optie om te wijzigen.
- **Signaal**
Dit is om de sterkte van het Wi-Fi-sigitaal van de Wi-Fi-router te laten zien zoals die door de radio wordt ontvangen. Meestal is het signaalniveau lager dan -70dBm op een zwakker niveau en als het de ontvangst van uw radio beïnvloedt, kan het nodig zijn om de locatie van de router te optimaliseren of een probleem met de router zelf te controleren.
- **IP**
Het IP is standaard ingesteld op Dynamisch. Selecteer om "vaste IP" te wijzigen op basis van uw netwerkconditie.
- **DNS**
DNS is standaard ingesteld op Dynamisch. Selecteer om "vaste DNS" te wijzigen op basis van uw netwerkconditie.

Datum en tijd

De radio stelt uw lokale tijd automatisch in nadat de internetverbinding is voltooid.

Als u een handmatige instelling wilt doen, wijzig deze dan met de volgende opties:

- **Time zone**
Automatisch instellen van de tijdzone: Deze optie is standaard ingesteld.
Handmatig ingestelde tijdzone: Kies deze optie als u de tijd in een andere regio wilt instellen.
Kies en markeer de gewenste regio/stad en druk op **[OK]** om te bevestigen.
Gekoppeld aan NTP (gebruik netwerktime) en DST (zomertijd) wordt automatisch aangepast als u ervoor kiest om netwerktime (NTP) te gebruiken.
- **Set Time Format**
Kies voor een 12-uursnotatie of een 24-uursnotatie.
- **Set Date Format**
- **DST (Day Light Saving)**
Zomertijdinstelling in-/uitschakelen.
- **NTP (Netwerk tijd)**
NTP is ontworpen om de klok van een apparaat te synchroniseren met een tijdserver. Uw radio synchroniseert de tijdserver standaard elke keer dat deze wordt ingeschakeld en verbinding maakt met het internet.
Dit zorgt voor een zeer hoge mate van nauwkeurigheid in de klok van de radio. U kunt de andere tijdserver gebruiken door het invoeren van het URL-adres (zie hieronder NTP-server). U kunt kiezen voor "Gebruik geen netwerktime" als u dat niet wilt.
Als u ervoor kiest om NTP niet te gebruiken voor kloksynchronisatie, markeer dan de NTP (Network time protocol) en druk op **[OK]** om de wijziging door te voeren. U ziet in het menu Set Date & Time (Datum en tijd instellen) verschijnen. Selecteer deze en pas de datum en tijd naar wens aan.
- **NTP Server**
NTP is ontworpen om de klok van een apparaat te synchroniseren met een tijdserver. Hier toont het de server die gebruikt wordt voor de radio.

Taalinstelling

De standaardtaal is Engels, u kunt andere talen kiezen als voorkeur. Scroll met de knoppen **[▲ ▼]** op de afstandsbediening of **[Tune/OK]** naar het **[□]** item met en druk op **[OK]**.

Scroll om te markeren en druk op **[OK]** om de gewenste taal te selecteren. Engels, Frans, Spaans, Italiaans, Duits, Nederlands, Pools, Russisch en Vereenvoudigd Chinees zijn beschikbaar.

DAB instellingen

- **Volledige DAB scan**
U kunt altijd een nieuwe scan van DAB-kanalen uitvoeren door deze optie te selecteren. Alle huidige voorinstellingen en kanalen worden gewist.
- **DAB-zenderlijst**
De gescande DAB-zenders worden hier opgesomd voor beheer. U kunt de positie van een zender verplaatsen of een zender wissen. Scroll naar de zender en druk op [▶]. Een pop-up venster zal verschijnen: Omhoog verplaatsen, Omlaag verplaatsen en Verwijderen.

FM set up

- **FM regio**
Kies de regio overeenkomstig met uw fysieke locatie om het zoekbereik voor de radio te bepalen.
- **Scan instellingen**
U kunt "Alle zenders" of "Sterke zenders" (met een sterker signaal) selecteren voor de scan.
- **Audio instellingen**
U kunt "Auto Stereo" of "Geforceerd mono" instellen voor de ontvangst.
- **Volledige FM scan**
U kunt altijd een nieuwe scan van FM-kanalen uitvoeren door deze optie te selecteren. Alle huidige voorkeurszenders en kanalen worden gewist. De voorkeurslijst wordt bewaard tenzij een nieuwe scan van voorkeurszenders wordt uitgevoerd.
- **FM-zenderlijst**
U kunt de rangschikking van de voorkeurszenders aanpassen door ze omlaag te verplaatsen, omhoog te verplaatsen of te wissen. Markeer één van de voorgeprogrammeerde instellingen en druk op [▶], het wijzig menu wordt geopend. Druk op [◀] om terug te keren naar de voorgeprogrammeerde lijst.

Local Radio

De radio is standaard ingesteld om de radiozenders in uw omgeving automatisch te detecteren via een internetverbinding en deze zenders zijn toegankelijk met een druk op de knop [Local] op afstand. U kunt ook Lokaal in een andere regio instellen als u dat wilt. Markeer de lokale radio en druk op [OK]. Kies **Manual-set Local radio** om de regio-instelling te wijzigen.

Playback Setup

Dit is om de afspeelmodus in te stellen onder UPnP/DLNA-compatibele streaming: Herhaal Alles, Herhaal Eenmaal of Shuffle.

Opties Voor Hervatten Van Afspelen

Dit is om in te stellen of het apparaat moet terugkeren naar de laatste bedrijfsmodus wanneer het wordt ingeschakeld of het startscherm weergeeft.

Opties Voor Inschakelen

Dit is om de status van de radio te selecteren na een stroomonderbreking. Terugkeren naar stand-by, of de toestand die als optie gekozen is in "Opties Voor Hervatten Van Afspelen".

Dimmer

U kunt het niveau van de achtergrondverlichting van de display naar wens instellen. Er zijn twee instellingen:

- **Modus - Normaal of Energiebesparing**
Normaal - het display blijft de hele tijd op hetzelfde helderheidsniveau, zonder dat het donker wordt.
Dimmen - het display zal na 20 seconden worden gedimd als er geen bediening op de radio plaatsvindt.
- **Level - Helder en schemerig**
Helder - Dit is om het helderheidsniveau in de normale modus aan te passen.
Dim - Dit is om het helderheidsniveau in de Dim-modus aan te passen.
- **Dimmer in stand-by (stand-by is alleen ingeschakeld wanneer de stroom is aangesloten)**
De helderheid van het scherm in de stand-bymodus kan handmatig worden aangepast door aan de draaiknop [Tune/OK] te draaien of door op de [▲/▼] knoppen op de afstandsbediening te drukken. Als er binnen 20 seconden geen actie wordt ondernomen, blijft deze met de dimwaarde zoals ingesteld in Configuratie.

EQ(Equalizer)

Verschillende muziekgenres kunnen worden ingesteld.

Buffertijd

Soms kan het gebeuren dat u een ongelijke weergave van de internetradio ervaart. Dit kan gebeuren als de internetverbinding traag is of als het netwerk overbelast raakt. Om de situatie te helpen verbeteren, kunt u een langere buffertijd kiezen om een paar seconden radiostroom te krijgen voordat u begint met afspelen.

De standaardwaarde is 2 seconden. U kunt 5 seconden kiezen als u de voorkeur geeft aan een langere buffertijd.

AUX in Gain

Als het volumeniveau van het aangesloten hulpapparaat te laag is, zelfs als het volume op het apparaat op maximaal is ingesteld, kunt u de versterking op 6dB instellen om een hoger volumeniveau te bereiken.

Reset CD Door

Selecteer deze optie als de CD niet kan worden uitgeworpen en kies Ja om te bevestigen. Het zal een paar seconden duren voordat de CD wordt uitgeworpen.

Informatie

Bekijk de netwerk- en systeeminformatie van uw radio. Om snel toegang te krijgen tot deze informatie, drukt u op de [Info] knop op de afstandsbediening. Wanneer u uw PC gebruikt om de **Mijn favoriete zenders** te beheren, moet u het IP-adres gebruiken en kunt u deze informatie vanaf hier bekijken. Typ vervolgens het IP-adres Configuratie > Info > Netwerk > IP) in het invoervenster van uw PC.

Software Update

Er kan software worden vrijgegeven om de functies van de radio van tijd tot tijd te upgraden. Controleer de update regelmatig om uw radio up-to-date te houden met de nieuwste software.

Terugzetten naar de fabrieksinstellingen

U kunt de reset uitvoeren om alle instellingen te wissen en terug te keren naar de standaardinstellingen.

** Houd er rekening mee dat alle voorinstellingen van het toestel, de instellingen en de configuratie worden gewist nadat u de reset hebt uitgevoerd.

BEDIENING VIA PC / SMARTPHONE

Ervaar een eenvoudige manier om het afstemmen van internetradiokanalen te controleren en uw favoriete lijst te beheren via de pc of de webbrowser van uw smartphone. De ondersteunde browsers zijn Internet Explorer en Chrome.

- Sluit uw pc of smartphone aan op hetzelfde Wi-Fi-netwerk als uw radio.
- Ga naar www.skytune.net
- Klik op de startpagina op "Bladeren/zoeken".
- Blader of voer de naam in om het radiokanaal te doorzoeken, er wordt een lijst met internetradiokanalen weergegeven.
- Klik op het "♥" symbool



Result for Searching 'dance'



1.fm 90's
Dance



1.fm Dance
One

101.RU - Club
Dance

101.RU -
Russian Dance



- Het zal u vragen of u "Add Favourite" of "Listen to Station " moet toevoegen. Voer het IP-adres van uw radio in (bijv. 192.168.1.11):

Add Favourite / Listen to Station

Which operation do you want to apply to the station ?

1.fm Dance One

Add station to my radio device favourite

Listen to station on my radio device

Please enter your radio device's IP below.

192 . 168 . 1 . 11

Het IP-adres kan als volgt op de radioapparatuur worden gevonden:

* Druk op de afstandsbediening op de knop **[Info]**, kies Netwerk en ga naar IP om het IP-adres te bekijken.

* Op de radio keert u terug naar het hoofdmenu. Navigeer naar **Configuratie > Informatie > Netwerkinformatie > IP**

- Selecteer "Listen to Station", klik op "Send" (Verzenden) en de radio-eenheid schakelt over naar het afspelen van het kanaal en de pagina "My Favourite" (Mijn favoriet) verschijnt in de webbrowser.

U kunt er dan voor kiezen om de spelende zender toe te voegen aan uw favoriet of uw lijst te beheren via andere bewerkingsopties. Eventuele wijzigingen worden onmiddellijk gesynchroniseerd met de radio-unit.

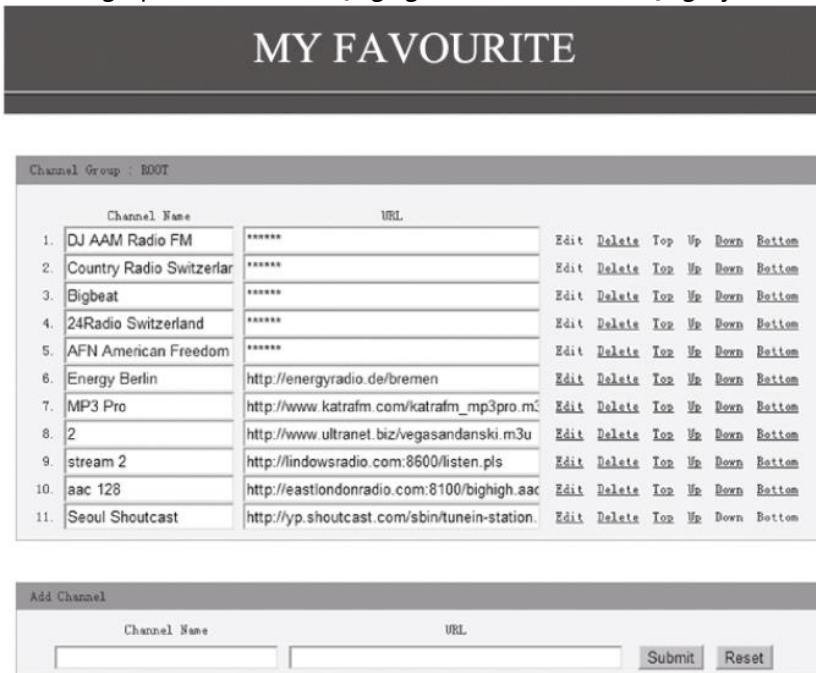

U kunt ook het radiokanaal toevoegen als u de gepubliceerde audiostream-URL met het streaming-formaat als volgt kent:

1. Audioformaten: MP3, AAC, AAC+
2. Stream formaten: 3. Shoutcast, Icecast (HTTP, HTTPS) en HLS
3. Afspeellijstformaten: PLS, M3U

PROBLEEMOPLOSSING

Probleem	Oorzaak	Oplossing
Kan geen verbinding maken met Wi-Fi-netwerk	Geen netwerk	Bevestig dat een met Wi-Fi of Ethernet bekabelde PC toegang heeft tot het internet (d.w.z. kan surfen op het web) met behulp van hetzelfde netwerk. <ul style="list-style-type: none"> • Controleer of er een DHCP-server beschikbaar is, of dat u een statisch IP-adres op de radio hebt geconfigureerd. • Controleer of uw firewall geen uitgaande poorten blokkeert. De radio heeft minimaal toegang nodig tot UDP- en TCP-poorten 80.443 en 8008, DNS-poort 53.
	Router beperkt toegang tot de lijst MAC-adressen	Vraag het MAC-adres op bij Configuratie > Informatie > Netwerk > Wi-Fi MAC en voeg het toe aan de lijst met toegestane apparatuur op uw toegangspunt. Opmerking: De radio heeft aparte MAC-adressen voor bekabelde en draadloze netwerken.
	Onvoldoende Wi-Fi-siginaal sterkte	Controleer de afstand tot de router; kijk of een computer verbinding kan maken met het netwerk op deze locatie. <ul style="list-style-type: none"> • Optimaliseer de afstand van de locatie van de router
	Onbekend encryptie methode	Verander de coderingsmethode op de router. De radio ondersteunt WEP, WPA, WPA2.
	Firewall voorkomt toegang	Windows Media Player: varieert - niet-Microsoft firewalls kunnen een configuratie voor UPnP vereisen.
Als uw radio verbinding kan maken met het netwerk, maar is niet in staat om bepaalde stations te spelen		<ul style="list-style-type: none"> • Het station zendt niet uit op dit moment van de dag (vergeet niet dat het zich in een andere tijdzone kan bevinden). • Het station heeft te veel mensen die zich proberen aan te sluiten op de server van het radiostation en de servercapaciteit is niet groot genoeg. • Het station heeft het maximaal toegestane aantal gelijktijdige luisteraars bereikt. • De link op de radio is verouderd. Deze wordt elke dag

		automatisch bijgewerkt, zodat de volgende keer dat u de link inschakelt, deze wordt herkend.
Geen DAB/FM ontvangst		<ul style="list-style-type: none"> • Trek de antenne volledig uit en voer een zender-reset uit. • Plaats de radio zo dicht mogelijk bij een raamvenster.
Nauwelijks DAB/FM ontvangst		<ul style="list-style-type: none"> • Controleer of de antenne volledig is uitgetrokken voor maximale signaalsterkte en pas de richting/stand van de antenne aan om de ontvangst mogelijk te verbeteren. • Controleer of er geen andere elektrische apparaten te dicht bij uw radio staan, die storing kunnen veroorzaken.
Geen geluid		<ul style="list-style-type: none"> • Stel het volumeniveau van de externe luidspreker met interne versterking in. • Controleer of de externe luidspreker met interne versterking is ingeschakeld.

TIPS

1. Als de internetradio het radiostation blijft bufferen:

De internetradio streamt de gegevens van het radiostation via uw breedbandverbinding, als er een hoge foutmarge is op uw breedbandverbinding, of als de verbinding onderbroken is, dan zal de internetradio pauzeren tot de verbinding weer hersteld is en hij genoeg gegevens heeft ontvangen om weer te beginnen met spelen.

Als uw internetradio blijft stoppen, controleer dan de DSL-modem om er zeker van te zijn dat de breedbandlijn niet te lijden heeft onder een hoge foutmarge of storingen. Als u deze problemen ondervindt, moet u contact opnemen met uw breedbandleverancier.

2. Wat is buffering?

Bij het afspelen van een stream downloadt de internetradio/mediaspeeler een kleine hoeveelheid van de stream voordat deze begint te spelen. Dit wordt gebruikt om eventuele gaten in de stream op te vullen als het internet of het draadloze netwerk bezet is. De Internetradio streamt muziekgegevens van de PC terwijl u luistert. Als een stream wordt geblokkeerd of als er tijdens het overbrengen van een stream een internetopstopping optreedt, kan deze stoppen/interferentie met de kwaliteit van de weergave. Als dit gebeurt, controleer dan de snelheid van uw internetverbinding - deze moet sneller zijn dan de snelheid van de streams.

3. Mijn radio werkt, maar sommige zenders kunnen niet worden afgespeeld.

- a) Het probleem kan te wijten zijn aan een of meer van de volgende punten:
- b) Het radiostation zendt niet meer uit.
- c) Het radiostation heeft het maximaal toegestane aantal gelijktijdige luisteraars bereikt.
- d) Het radiostation heeft de stream-indeling gewijzigd en de verbinding is niet meer geldig.
- e) Het radiostation zendt niet meer uit op het moment van de dag (niet alle stations zenden 24 uur per dag uit).

De internetverbinding tussen uw radio en de server van het radiostation is te traag of onstabiel om de datasnelheid van de uitzending te ondersteunen.

Vielen Dank für den Kauf dieses Audizios gerat. Nehmen Sie sich einen Augenblick Zeit, um diese Anleitung sorgfältig durchzulesen, damit sie die Möglichkeiten, die unser Produkt bietet, sofort voll ausnutzen können.

Lesen Sie erst die Anleitung vollständig vor der ersten Inbetriebnahme durch. Befolgen Sie die Anweisung, da sonst jeglicher Garantieanspruch verfällt. Treffen Sie stets alle Sicherheits-vorkehrungen um Feuer und/oder Stromschlag zu vermeiden. Reparaturen dürfen nur von qualifiziertem Fachpersonal ausgeführt werden, um Stromschlag zu vermeiden. Bewahren Sie diese Anleitung für spätere Bezugnahme auf.

- Bewahren Sie die Verpackung auf, um das Gerät im Bedarfsfall sicher transportieren zu können.
- Bevor das Gerät in Betrieb genommen wird, muss es erst von einem Fachmann überprüft werden. Bei der ersten Benutzung kann etwas Geruch auftreten. Das ist normal und verschwindet nach einer Weile
- Das Gerät enthält unter Spannung stehende Teile. Daher NIEMALS das Gehäuse öffnen.
- Keine Metallgegenstände oder Flüssigkeiten ins Gerät dringen lassen. Sie können zu Stromschlag und Defekten führen.
- Gerät nicht in der Nähe von Wärmequellen wie Heizkörpern aufstellen. Nicht auf eine vibrierende Oberfläche stellen. Niemals die Belüftungsschlitze abdecken.
- Das Gerät ist nicht für Dauerbetrieb geeignet.
- Gehen Sie vorsichtig mit dem Netzkabel um und beschädigen Sie es nicht. Eine beschädigte Netzschnur kann zu Stromschlag und Defekten führen.
- Wenn Sie das Gerät vom Netz trennen, immer am Stecker ziehen, niemals an der Schnur.
- Um Feuer und Stromschlag zu vermeiden, das Gerät vor Regen und Feuchtigkeit schützen.
- Den Stecker nie mit nassen Händen in eine Netzsteckdose stecken oder abziehen.
- Wenn sowohl der Stecker und/oder die Netzschnur bzw. der Kabeleintritt ins Gerät beschädigt sind, müssen sie von einem Fachmann repariert werden.
- Wenn das Gerät so beschädigt ist, dass Innenteile sichtbar sind, darf der Stecker NICHT in eine Steckdose gesteckt werden und das Gerät darf NICHT eingeschaltet werden. Wenden Sie sich in dem Fall an Ihren Fachhändler. Das Gerät darf nicht an einen Dimmer angeschlossen werden.
- Reparaturen dürfen nur von einem Fachmann oder Sachverständigen ausgeführt werden.
- Das Gerät nur an eine geerdete 10-16A Netzsteckdose mit 220-240V AC/50Hz Spannung anschließen.
- Bei Gewitter oder längerem Nichtgebrauch den Netzstecker abziehen. Die Regel gilt: Bei Nichtgebrauch Netzstecker abziehen.
- Wenn das Gerät längere Zeit nicht benutzt wurde, kann sich Kondenswasser gebildet haben. Lassen Sie das Gerät erst auf Zimmertemperatur kommen, bevor Sie es einschalten. Das Gerät nicht in feuchten Räumen oder im Freien benutzen.
- Um Unfällen in der Öffentlichkeit vorzubeugen, müssen die geltenden Richtlinien beachtet und die Anweisungen/Warnungen befolgt werden.
- Niemals das Gerät kurz hintereinander ein- und ausschalten. Dadurch verkürzt sich die Lebensdauer erheblich.
- Das Gerät außerhalb der Reichweite von Kindern halten. Das Gerät niemals unbeaufsichtigt lassen.
- Die Regler nicht mit Reinigungssprays reinigen. Diese hinterlassen Rückstände, die zu Staub- und Fettansammlungen führen. Bei Störungen immer einen Fachmann um Rat fragen.
- Das Gerät nur mit sauberen Händen bedienen.
- Das Gerät nicht mit Gewalt bedienen.
- Dieses Gerät kann dazu führen Magnetfeld. Halten Sie das Gerät mindestens 60 cm vom Computer oder Fernseher.
- Wenn dieses Gerät eine Blei-Säure-Batterie hat, soll dies jede 3 Monate zumindest wieder aufgeladen werden, wenn es nicht für eine längere Zeit nicht benutzt wird, sonst ist es möglich, dass die Batterie dauerhaft beschädigt.
- Fachmann um Rat fragen, bevor Sie es wieder einschalten.
- Keine chemischen Reinigungsmittel benutzen, die den Lack beschädigen. Das Gerät nur mit einem trockenen Tuch abwischen.
- Nicht in der Nähe von elektronischen Geräten benutzen, die Brummstörungen verursachen können.
- Bei Reparaturen nur die Original-Ersatzteile verwenden, um starke Schäden und/oder gefährliche Strahlungen zu vermeiden.
- Bevor Sie das Netz- und/oder Anschlusskabel abziehen, erst das Gerät ausschalten. Netz- und Anschlusskabel abziehen, bevor Sie das Gerät umstellen.
- Sorgen Sie dafür, dass das Netzkabel nicht beschädigt werden kann, wenn Menschen darüber laufen. Das Netzkabel vor jedem Einsatz auf Brüche/Schadstellen überprüfen.
- In Deutschland beträgt die Netzspannung 220-240V AC / 50Hz. Wenn Sie das Gerät auf Reisen mitnehmen, prüfen Sie, ob die örtliche Netzspannung den Anforderungen des Geräts entspricht.



Dieses Zeichen weist den Benutzer darauf hin, dass lebensgefährliche Spannungen im Gerät anliegen, die bei Berührung einen Stromschlag verursachen.



Dieses Zeichen lenkt die Aufmerksamkeit des Benutzers auf wichtige Hinweise in der Anleitung hin, die unbedingt eingehalten werden müssen.

HINWEIS: Um einen einwandfreien Betrieb zu gewährleisten, muss die Raumtemperatur zwischen 5° und 35°C liegen.



Tronios BV Registrierungsnummer : DE51181017 (ElektroG).

Dieses Produkt darf am Ende seiner Lebensdauer nicht über den normalen Haushaltsabfall entsorgt werden, sondern muss an einem Sammelpunkt für das Recycling abgegeben werden. Hiermit leisten Sie einen wichtigen Beitrag zum Schutze unserer Umwelt.

Tronios BV Registrierungsnummer : 21003000 (BatterieG).

Lithiumbatterien und Akkupacks sollten nur im entladenen Zustand in die Altbatteriesammelgefäße bei Handel und bei öffentlich-rechtlichen Entsorgungsträgern gegeben werden. Bei nicht vollständig entladenen Batterien Vorsorge gegen Kurzschluß treffen durch Isolieren der Pole mit Klebestreifen.

Reparieren Sie das Gerät niemals selbst und nehmen Sie niemals eigenmächtig Veränderungen am Gerät vor. Sie verlieren dadurch den Garantieanspruch. Der Garantieanspruch verfällt ebenfalls bei Unfällen und Schäden in jeglicher Form, die durch unsachgemäßen Gebrauch und Nichtbeachtung der Warnungen und Sicherheitshinweise in dieser Anleitung entstanden sind. Audizio ist in keinem Fall verantwortlich für persönliche Schäden in Folge von Nichtbeachtung der Sicherheitsvorschriften und Warnungen. Dies gilt auch für Folgeschäden jeglicher Form.

AUSPACKEN

Hinweis: Packen Sie das Gerät sofort nach Empfang aus und prüfen Sie den Inhalt. Wenn Teile fehlen oder beschädigt sind, benachrichtigen Sie sofort den Spediteur und bewahren Sie die Verpackung auf. Falls ein Gerät ins Werk zurückgeschickt werden muss, ist es wichtig, dass es in der Originalverpackung versandt wird. Das Gerät darf nicht in Betrieb genommen werden, nachdem es von einem kalten in einen warmen Raum gebracht wurde. Das dabei entstehende Kondenswasser kann unter Umständen Ihr Gerät zerstören. Lassen Sie das Gerät so lange ausgeschaltet, bis es Zimmertemperatur erreicht hat!

NETZANSCHLUSS

Die benötigte Versorgungsspannung steht auf dem Typenschild auf der Rückseite des Geräts. Die angegebenen Stromwerte entsprechen einem Durchschnittswert bei normalem Betrieb. Alle Geräte müssen direkt ans Netz angeschlossen werden und dürfen nicht über Dimmerpacks geschaltet werden. Bevor Sie eine Spannung anlegen, prüfen Sie, ob der Wert der zulässigen Spannung entspricht.



Verbinden Sie immer das Gerät an einem geschützten Schaltkreis (Leistungsschalter oder Sicherung). Stellen Sie sicher, das Gerät ist elektrisch geerdet, um das Risiko eines Stromschlags oder Feuer zu vermeiden.

BEDIENUNG

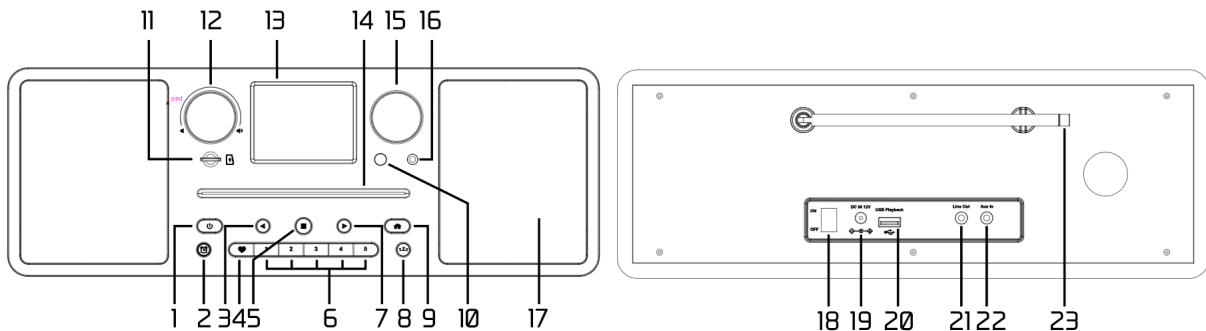

- Drücken Sie diese Taste, um das Radio im/aus Standby-Modus zu bringen.
- Alarm clock setting.
- Zurück zum vorherigen Menü.
[Internet radio/DAB/FM]
Kurz drücken, um zur letzten Ebene des Menüs zurückzukehren.
Gedrückt halten, um zum vorherigen Sender zu springen.
[Media player: UPnP/USB/CD/Micro SD]
Kurz drücken, um zur Liste der Mediendateien zurückzukehren. Gedrückt halten, um den Titel zurückzuspulen.
[BT Streaming]
Kurz drücken, um zum vorherigen Titel zu springen. Gedrückt halten, um den BT-Modus zu verlassen.
- Halten Sie die Taste gedrückt, um einen bestimmten Sender voreinzustellen.
Drücken, um die Favoritenliste aufzurufen.
- Kurz drücken, um die Wiedergabe der CD zu stoppen. Gedrückt halten, um die CD auszuwerfen.
- Voreinstellungstaste 1-5**
Langes Drücken, um einen bestimmten Sender voreinzustellen. Kurz drücken, um den Sender abzurufen.
- Weiter zum nächsten Menü.
[Internet radio/DAB/FM]
Wenn das Radio spielt und die Details des gewählten Senders anzeigt, drücken Sie wiederholt kurz, um die Senderinformationen anzuzeigen oder die Uhr einzublenden. Gedrückt halten, um zum nächsten Sender/Vorprogramm zu springen. Wenn Sie sich in "Meine Favoriten" befinden, drücken Sie kurz, um das Bearbeitungs Menü aufzurufen.
[Media player UPnP/USB/CD/Micro SD]
Gedrückt halten, um vorzuspulen.
[BT Streaming]
Kurz drücken, um zum nächsten Titel zu springen. Gedrückt halten, um die Verbindung mit dem gekoppelten Gerät zu trennen.
- Einschlaf-Timer einstellen.
- Aufrufen des Startbildschirms. Drücken Sie diese Taste (wiederholt; je nachdem, in welchem Menü sich das Gerät befindet), um zum Wiedergabebildschirm zurückzukehren. Lang drücken, um das EQ-Einstellungsmenü aufzurufen.
- 10. Fernbedienungssensor**
- 11. MikroSD-Karte Eingang**

12. Lautstärkereglern

Drehen, um den Lautstärkepegel einzustellen.

13. 2.8" Anzeige

14. CD-Einschub

15. Tune/OK

Drehen, um innerhalb eines Menüs nach oben/unten zu blättern.

Drücken Sie , um die Menüoptionen zu bestätigen.

[FM]

Drehen Sie den Knopf, um die UKW-Frequenzen manuell abzustimmen.

[Internet radio/DAB]

Drehen Sie den Knopf, um zum nächsten/vorherigen Sender zu wechseln.

[Media player UPnP/BT/USB/CD/MicroSD]

Drehen, um zum nächsten/vorherigen Titel zu springen.

Drücken, um die Musik anzuhalten/abzuspielen.

16. Kopfhörerbuchse 3.5 mm

17. Lautsprecher

18. Ein-/Ausschalten

19. DC Eingangsbuchse

20. USB-Anschluss (nur für Wiedergabezwecke)

21. Line-Ausgangsbuchse 3.5 mm

22. AUX-Eingangsbuchse (3,5 mm)

23. Teleskopantenne

FERNBEDIENUNG

⏻: Drücken Sie auf, um zwischen Standby und Betrieb umzuschalten

🔇: Stumm schalten

0-9: Indexnummer auf der Liste eingeben

📌: Den aktuellen Abspielsender als Favorit voreinstellen

▲: Cursor nach oben

◀: Cursor links / zurück zum vorherigen Menü

🔔: Alarm-Taste

⌚: Sleep-Timer

Mode: Umschalten zwischen verschiedenen Modi.

🏠: Hauptmenü

⏮: Vorheriger Sender auf der Liste/vorheriger Titel in den Medienquellen

Local: Zugriff auf die lokale Stationsliste (Lokaler Bereich in der Konfiguration eingerichtet)

📌: Aufrufen der Favoritenliste

OK: Bestätigungstaste

▶: Cursor rechts

▼: Cursor nach unten

Vol+: Lautstärke erhöhen

Vol-: Lautstärke reduzieren

EQ: Equalizer

▶▶: Nächste Sender auf der Liste /nächstes Titel in den Medienquellen

⏮: Play/Pause /Stopp für Internet-Radio

Dimmer: Zugriff auf das Menü Dimmer, um die Helligkeit der Anzeige einzustellen

Info: Schneller Zugriff auf Netzwerk- und Systeminformationen

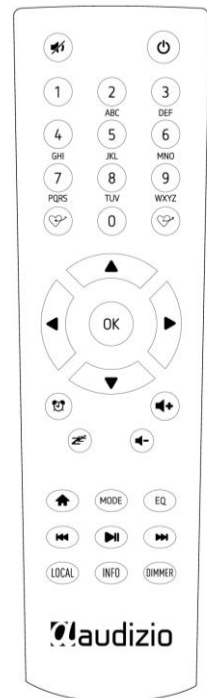

VERWENDUNG DER FERNBEDIENUNG

Drücken Sie die Taste auf dem alphanumerischen Tastenfeld wiederholt, um die jeder Taste zugewiesenen Zeichen durchlaufen zu lassen. Beachten Sie die folgende Liste. Um ein Zeichen einzugeben, markieren Sie es und drücken Sie die Taste [OK] um zu bestätigen und das nächste Zeichen einzugeben. Wenn es um das letzte Zeichen des Passworts geht, drücken Sie [OK] um die Eingabe abzuschließen.

Taste 1: 1 und verschiedene Arten von Symbolen !@#\$%^&*()_+[]{};:'"\|,./<>?

Taste 2: 2ABCabc

Taste 3: 3DEFdef

Taste 4: 4GHIghi

Taste 5: 5JKLjkl

Taste 6: 6MNOnno

Taste 7: 7PQRSpqrs

Taste 8: 8TUVtuv

Taste 9: 9WXYZwxyz

Taste 0: 0

ÜBER DIE STEUERTASTE AUF DEM RADIOGERÄT

Verwenden Sie den **[Tune/OK]**-Knopf, um durch die Zeichen zu blättern, markieren Sie sie und drücken Sie die **[Tune/OK]** -Taste, um zu bestätigen und das nächste Zeichen einzugeben. Wenn es um das letzte Zeichen des Passworts geht, drücken Sie **[Tune/OK]** um die Eingabe zu bestätigen und abzuschließen.

Hinweis: Beim Passwort wird zwischen Groß- und Kleinschreibung unterschieden.

BEVOR SIE BEGINNEN

Bitte stellen Sie sicher, dass Folgendes bereit ist:

Sie verfügen über einen Breitband-Internetanschluss. Ein drahtloser Breitband-Router ist erfolgreich mit dem Internet verbunden. Das Funkgerät unterstützt die drahtlose B-, G- und N-Verbindung (Wireless N-Router kann auch mit der Einstellung auf B oder G verwendet werden). Sie kennen den Wired Equivalent Privacy (WEP) oder Wi-Fi Protected Access (WPA) Datenverschlüsselungscode/Passwort. Sie müssen den richtigen Code eingeben, wenn das Funkgerät mit dem drahtlosen Router für die Netzwerkverbindung verbunden wird. Wenn Sie den Code/das Passwort nicht kennen, wenden Sie sich bitte an die Person/den Techniker, die/der den Router/das Netzwerk für Sie eingerichtet hat. Das Funkgerät kann über eine drahtlose Netzwerkverbindung (Wi-Fi-Verbindung) arbeiten.

ERSTE STARTUNGEN

Das Radio wird über den Netzadapter mit Strom versorgt. Ein externer 12V 2A-Netzadapter ist im Lieferumfang enthalten. Verbinden Sie den Netzadapter mit dem Radio und der Steckdose. Stellen Sie sicher, dass der Netzschalter auf ON (I; Rückseite des Geräts) steht, um das Gerät einzuschalten. Das Display leuchtet auf. Die **[⏻]** Taste auf der Vorderseite des Geräts ist nur als Standby-Schalter vorgesehen.

NETZWERK-EINRICHTUNG

Die Internetverbindung kann über ein drahtloses Netzwerk (WiFi) hergestellt werden. Ihr Radio benötigt eine Breitband-Internetverbindung.

- Wenn dies zum ersten Mal geschieht, wird der Assistent zum Konfigurieren des Netzwerks angezeigt. Wählen Sie Ja, um mit der Netzwerkkonfiguration zu beginnen. Drücken Sie die Schaltfläche **[◀]** um Ja zu markieren, und drücken Sie **[Tune/OK]** zur Bestätigung.

Wählen Sie AP aus der Liste hinzufügen/entfernen, blättern Sie mit dem Drehknopf **[Tune/OK]** drücken Sie ihn zur Bestätigung und wählen Sie dann AP hinzufügen (Scannen):

- Sie wird damit beginnen, die verfügbaren Wi-Fi-Netzwerke zu scannen. Scrollen Sie zu Ihrem Netzwerk und drücken Sie **[Tune/OK]** zur Bestätigung. Wenn Ihr Wi-Fi-Netzwerk passwortgeschützt ist, fordert es Sie auf, das Passphrase/Passwort einzugeben.

Hinweis: Beim Passwort wird zwischen Groß- und Kleinschreibung unterschieden. Bitte wenden Sie sich an denjenigen, der Ihr Netzwerk eingerichtet hat, wenn Sie das Passwort nicht kennen.

- Wenn die Wi-Fi-Verbindung erfolgreich ist, wird kurz „Association Complete“ angezeigt. Die Wi-Fi-Signalleiste erscheint in der oberen linken Ecke des Displays:

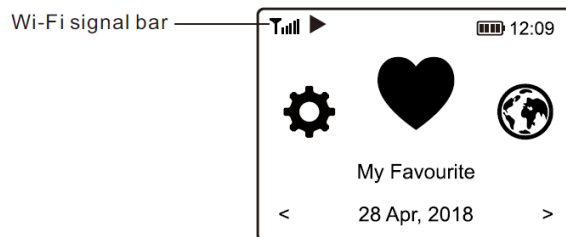

ÜBERSICHT DER FUNKTIONEN UND EIGENSCHAFTEN

Drücken Sie **[Home/EQ]** um das Hauptmenü aufzurufen. Blättern Sie durch Drehen des Knopfs **[Tune/OK]** oder der Taste **[◀ / ▶]** auf der Fernbedienung:

My Favorite - Zum Anzeigen der Liste der Liebessender, die den Voreinstellungen zugewiesen wurden. Es sind bis zu 150 Senderspeicherplätze verfügbar.

Internet Radio - Beginnen Sie hier mit der Erkundung der weltweiten Radiosender.

Media Centre - Sie können Musik aus Ihrem Netzwerk über UPnP- oder DLNA-kompatible Geräte durchsuchen und streamen.

DAB+/DAB Radio - Empfang von DAB+ und DAB-Radiosignalen, sofern in Ihrer Region verfügbar (keine Internetverbindung erforderlich).

FM Radio - Empfangen Sie FM-Radiosender in Ihrer Nähe (keine Internetverbindung erforderlich).

BT - BT-Wiedergabe, um den Audiostrom (Empfang) von einem anderen BT-kompatiblen Gerät wiederzugeben (zu empfangen), nachdem die Geräte miteinander gepaarte/verbunden wurden.

AUX In - Spielen Sie Musik von externen Mediengeräten ab, indem Sie die Aux-in-Buchse anschließen.

CD Player - CD MP3 abspielen.

USB - Wiedergabe von Musik von einem USB-Laufwerk.

Micro SD - Wiedergabe von Musik von einer Micro SD-Karte.

Alarm - Wecker. Zwei Weckeeinstellungen verfügbar.

Sleep Timer - Aktivieren Sie den Timer, um das Radio nach Ablauf der gewählten Zeit auszuschalten.

Configuration - Es sind weitere Optionen/Einstellungen verfügbar, die Sie nach Belieben personalisieren können.

INTERNETRADIO

Wählen Sie im Hauptmenü Internet-Radio und Sie finden die untenstehenden Optionen:

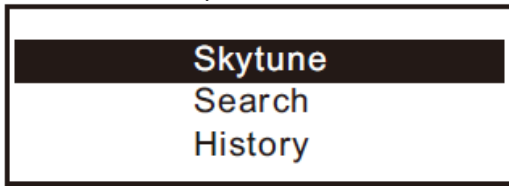

Skytune

Wählen Sie Skytune, um in den Genuss tausender Radiosender auf der ganzen Welt zu kommen. Sie können Ihre Suche nach Region, Musikgenre und Gesprächen filtern. Mit dem Lokalradio können Sie über eine Internetverbindung schnell auf die in Ihrer Region verfügbaren Sender zugreifen.

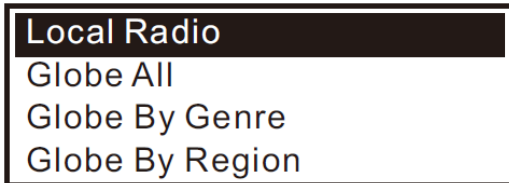

Hinweis: Sie können den lokalen Funkbereich unter Konfiguration> Lokale Funkeinrichtung ändern.

Wenn Sie durch die Liste von Globe All blättern und schnell zu einem bestimmten Punkt der langen Liste gelangen möchten, geben Sie die Indexnummer auf der Fernbedienung ein, um schnell zu diesem Punkt zu springen. Wenn Sie zum Beispiel auf der Fernbedienung 28 eingeben und OK drücken, wird Markieren Sie die Station Nr. 28.

Search

Anstatt die Liste der Radiosender zu durchsuchen, können Sie einige Zeichen des gewünschten Senders eingeben, um die Sender herauszufiltern / kurz aufzulisten.

History

Das Radio merkt sich die von Ihnen gehörten Sender bis zu 99 Stationen. Wenn Sie mehr als 99 Sender gehört haben, ersetzt es den ersten Sender, den Sie sich angehört haben.

Start playing internet radio

Wenn ein Radiosender zu spielen beginnt, können weitere Radioinformationen angezeigt werden. Drücken Sie [▶] im Zustand des Wiedergabebildschirms unten auf die Schaltfläche:



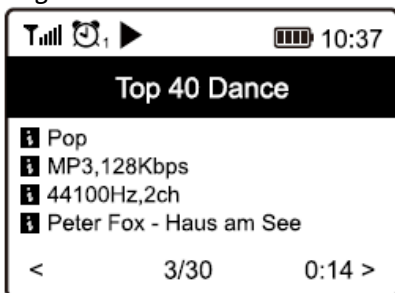

Jedes Mal, wenn Sie die Taste [▶] drücken, wird zwischen der großen Uhr und den Informationen des Radiosenders umgeschaltet:



My Favorite

Hier wird die Liste Ihrer Lieblingssender angezeigt, die den Voreinstellungen zugewiesen wurden.

Preset a station

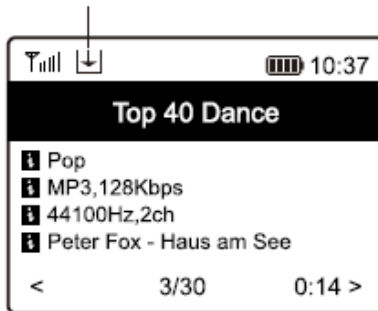

Wenn ein Radiosender wiedergegeben wird, drücken Sie die Taste [] auf der Fernbedienung oder halten Sie die Taste [] am Gerät gedrückt; das Symbol erscheint wie unten dargestellt. Es bedeutet, dass der Sender zur Favoritenliste hinzugefügt wurde.

Preset icon





Die neu hinzugefügte Station wird immer im letzten Punkt der Favoritenliste angezeigt. Sie können bis zu 150 Voreinstellungen speichern.

Einen Sender abrufen

Drücken Sie die [] Taste auf der Fernbedienung oder auf die [] Taste am Funkgerät, um die Liste der Voreinstellungen aufzurufen, oder navigieren Sie im Hauptmenü zu **My Favourite** und wählen Sie ihn zur Bestätigung aus.

Ihre Favoritenliste bearbeiten

Wählen Sie in der Favoritenliste den Radiosender, den Sie bearbeiten möchten, und drücken Sie dann die Taste [] auf der Fernbedienung (oder drücken Sie [] auf dem Gerät). Dadurch wird das Menü Bearbeiten mit den folgenden Optionen aufgerufen:

- Nach unten bewegen - Um sich in der Rangliste eines Senders nach unten zu bewegen
- Nach oben bewegen - Um sich in der Rangliste eines Senders nach oben zu bewegen
- Löschen - Zum Löschen eines bestimmten Senders
- Ganz nach oben - Um den Sender an den Anfang der Favoritenliste zu verschieben
- Ganz nach unten - Verschieben des Senders an das Ende der Favoritenliste

MEDIA ZENTRUM

Das Gerät unterstützt UPnP und ist DLNA-kompatibel. Dies bietet die Möglichkeit, Musik aus Ihrem Netzwerk zu streamen. Dies setzt jedoch voraus, dass Sie ein kompatibles Gerät in Ihrem Netzwerk haben, das als Server fungieren kann. Dies kann z.B. eine Netzwerkfestplatte oder ein herkömmlicher PC mit z.B. Windows 8 sein, über den der Zugriff auf den freigegebenen Ordner oder die Medienfreigabe erlaubt ist. Die Ordner können dann durchsucht und im Radio abgespielt werden.

Hinweis: Bitte stellen Sie sicher, dass Ihr Computer-Laptop im selben Wi-Fi-Netzwerk wie das Radio ist, bevor Sie diese Funktion verwenden.

Music streaming Musik-Streaming

- Sobald der UPnP/DLNA-kompatible Server für die gemeinsame Nutzung von Mediendateien mit Ihrem Radio konfiguriert ist, können Sie mit dem Musik-Streaming beginnen.
- Wählen Sie im Hauptmenü **Media Center** und wählen Sie **UPnP**.
- Es kann einige Sekunden dauern, bis das Radio die Suche nach verfügbaren UPnP-Servern abgeschlossen hat. Wenn keine UPnP-Server gefunden werden, wird die **Empty List** angezeigt.
- Wählen Sie nach einem erfolgreichen Scan Ihren UPnP-Server aus.
- Das Radio zeigt die vom UPnP-Server verfügbaren Medienkategorien an, z.B. "Musik", "Wiedergabelisten" usw.
- Wählen Sie die Mediendateien aus, die Sie abspielen möchten. Sie können den Wiedergabemodus unter **Configuration > Playback setup** einstellen.

Meine Wiedergabeliste

Sie können Ihre eigene Wiedergabeliste für die UPnP-Musikdateien erstellen. Wählen und markieren Sie den Titel, den Sie der Wiedergabeliste hinzufügen möchten, drücken und halten Sie den [**Tune/OK**]-Knopf oder drücken und halten Sie die [**OK**]-Taste auf der Fernbedienung, bis das Zeichen erscheint. Das Lied wird der Wiedergabeliste **My playlist** hinzugefügt.

Meine Wiedergabeliste löschen

Entfernen Sie alle Lieder in " My Playlist ", damit eine neue Wiedergabeliste vorbereitet werden kann.

Hinweis: Wenn Sie DLNA-kompatible Server zur Verfügung haben, befolgen Sie die oben beschriebenen Schritte, um die Audiodateien von einem DLNA-kompatiblen Gerät im Radio zu durchsuchen und abzuspielen.

DAB+/DAB RADIO (DIGITAL AUDIO BROADCASTING)

Wenn es in Ihrer Gegend Digital Audio Broadcasting (DAB) gibt, kann das Radio die DAB-Sender empfangen (keine Internetverbindung erforderlich). Das Radio unterstützt sowohl DAB als auch DAB+.

Stellen Sie das Radio in der Nähe des Fensters auf und ziehen Sie die Antenne so weit wie möglich aus, um den besten Empfang zu erhalten. Es kann vorkommen, dass Sie die Richtung der Antenne anpassen müssen, um den Empfang zu verbessern. Drücken Sie die Home-Taste, blättern Sie zu DAB-Radio oder verwenden Sie die **[Mode]**-Taste auf der Fernbedienung, um zu DAB-Radio zu wechseln. Drücken Sie **[OK]**, um zu starten.

Sie werden gefragt, ob Sie einen DAB-Sendersuchlauf durchführen möchten. Drücken Sie den **[Tune/OK]**-Knopf (oder **OK** auf der Fernbedienung), um den Suchlauf zu starten, und der Fortschritt wird anhand der Anzahl der empfangenen Sender angezeigt. Wenn der Suchlauf abgeschlossen ist, wird eine Voreinstellungsseite angezeigt. Sie können den Kanal auswählen und ihn anhören. Um den Sender zu den Favoriten hinzuzufügen, drücken Sie die Taste **[♥]** auf der Fernbedienung oder halten Sie die Taste **[♥]** am Radio gedrückt, und der Sender wird der Favoritenliste hinzugefügt. Drücken Sie die Taste **[◀]**, um zur Voreinstellungsliste zurückzukehren.

Hinweis: Wenn ein DAB-Sender wiedergegeben wird, drücken Sie **[▶]**, um weitere Radioinformationen anzuzeigen. Jedes Mal, wenn Sie die Taste **[▶]** drücken, werden verschiedene Informationen angezeigt, z. B. die Radiofrequenz, Lauftexte (falls verfügbar) und eine große Uhr. Neue digitale Radiosender sollten automatisch vom Radio empfangen werden, wenn sie Teil eines bereits empfangenen Multiplexes sind. Andernfalls müssen Sie den Sendersuchlauf erneut durchführen.

FM RADIO

Um UKW-Sender zu empfangen (eine Internetverbindung ist nicht erforderlich), stellen Sie das Radio so nah wie möglich an ein Fenster und ziehen Sie die Antenne so weit wie möglich aus, um den besten Empfang zu erhalten. Manchmal müssen Sie die Richtung der Antenne anpassen, um den Empfang zu verbessern.

Blättern Sie auf dem Startbildschirm zu FM-Radio oder verwenden Sie die Taste **[Mode]** auf der Fernbedienung, um zu FM-Radio zu wechseln. Drücken Sie den **[Tune/OK]**-Knopf (oder **OK** auf der Fernbedienung), um zu starten. Sie werden gefragt, ob Sie einen UKW-Sendersuchlauf durchführen möchten. Bestätigen Sie den Start des Suchlaufs, und es wird die Anzahl der gefundenen Sender angezeigt. Wenn der Suchlauf abgeschlossen ist, werden die gefundenen Sender automatisch gespeichert und die Liste angezeigt.

Sie können den Sender auswählen und mit dem Hören beginnen. Wann immer Sie einen Sender zu den Favoriten hinzufügen möchten, drücken Sie die Taste **[♥]** auf der Fernbedienung oder halten Sie die Taste **[♥]** am Radio gedrückt.

Drücken Sie die Taste **[◀]**, um zur Voreinstellungsliste zurückzukehren. Hinweis - Drücken Sie während der UKW-Radio-Wiedergabe die Taste **[▶]**, um weitere Radio-Informationen anzuzeigen; jedes Mal, wenn Sie die Taste **[▶]** drücken, werden verschiedene Informationen angezeigt, z. B. die Radiofrequenz und eine große Uhr.

Manual Tune

Um eine Frequenz manuell abzustimmen, drehen Sie den **[Tune/OK]**-Knopf und drücken Sie **[Tune/OK]** zur Bestätigung.

BT WIEDERGABE

Bevor eine Übertragung zwischen Ihrem BT-Gerät und dem Funkgerät möglich ist, müssen beide Geräte gekoppelt werden. Dieser Vorgang wird als "Pairing" bezeichnet. Das Radio dient als Empfänger, um den Musikstrom für die Wiedergabe im Radio zu empfangen.

Wenn Sie schon einmal mit einem BT-Gerät gekoppelt haben, wird diese Verbindung automatisch wiederhergestellt, wenn beide Geräte in Reichweite sind und der BT-Betrieb am Radio ausgewählt wurde. Das "Pairing" muss nicht wiederholt werden. Diese Funktion muss jedoch möglicherweise in Ihrem BT-Gerät aktiviert werden.

- Drücken Sie die Menü-Taste, um das Auswahlménü für die verschiedenen Betriebsarten anzuzeigen.
- Wählen Sie mit der Auf-/Ab-Taste die Betriebsart BT und drücken Sie den Wahlschalter.
- Schalten Sie Ihr BT-Gerät, an das Sie das Funkgerät anschließen möchten, ein und aktivieren Sie hier den Kopplungsmodus. Das Gerät sucht im Empfangsbereich nach BT-Geräten.
- Wenn das Funkgerät gefunden wird, zeigt Ihr BT-Gerät seinen Namen **Audizio Naples** an.
- Wählen Sie das Funkgerät an Ihrem BT-Gerät aus.
- Starten Sie die Wiedergabe auf Ihrem BT-Gerät.
- Die Wiedergabe erfolgt nun über das Radio.

AUX IN

Sie können Musik von anderen Mediengeräten hören, indem Sie die 3,5-mm-Aux-In-Buchse an der Rückseite des Radios anschließen. Verwenden Sie ein Kabel mit einem 3,5-mm-Stift an beiden Enden (3,5 mm-3,5 mm). Schließen Sie ein Ende an die Aux-in-Buchse des Radios an, das andere Ende an die Kopfhörerbuchse des Mediengeräts (falls mit LINE-Ausgang ausgestattet).

CD PLAYER

Das CD-Laufwerk des Radios ist ein Slot-in-Typ. Schieben Sie die CD vorsichtig in den Schlitz (mit der beschrifteten Seite nach oben), sie wird automatisch eingezogen. Es dauert einen Moment, bis die CD eingelesen ist und der erste Titel abgespielt wird. Drehen Sie den **[Tune/OK]**-Knopf, um zum nächsten oder vorherigen Titel zu springen. Halten Sie die Tasten **[▶]** oder **[◀]** gedrückt, um den schnellen Vorlauf/Rücklauf zu starten. Zum Anhalten/Wiedergeben der Musik drücken Sie **[Tune/OK]**. Drücken Sie **[■]**, um die Wiedergabe zu beenden, oder drücken Sie die Taste lange, um die CD auszuwerfen. Das Radio schaltet in den CD-Modus, wenn eine CD eingelegt wird.

USB

Eine weitere Möglichkeit, Ihre Lieblingsmusik zu hören, ist über ein USB-Laufwerk. Stecken Sie das USB-Laufwerk in den Anschluss auf der Rückseite des Radios. Drücken Sie die Home-Taste und navigieren Sie zu "USB", drücken Sie zur Bestätigung auf **[OK]**. Es dauert einen Moment, um das USB-Laufwerk zu lesen, bevor die Musikwiedergabe beginnt.

Springen Sie zum nächsten oder vorherigen Titel, indem Sie den **[Tune/OK]**-Knopf drehen. Halten Sie die Tasten **[▶]** oder **[◀]** gedrückt, um den schnellen Vorlauf/Rücklauf aufzurufen. Um die Musik anzuhalten/abzuspielen, drücken Sie den **[Tune/OK]**-Knopf.

Hinweis: Wenn ein USB-Laufwerk nicht erkannt wird, die Liste der Dateien auf dem Laufwerk beschädigt ist oder eine Datei in der Liste nicht abgespielt wird, schließen Sie das USB-Laufwerk bitte an einen PC an, formatieren Sie das Gerät und versuchen Sie es erneut. Die unterstützten Dateisysteme sind FAT12, FAT16 und FAT32. USB-Laufwerke, die viel Strom benötigen (mehr als 500 mA oder 5 V), werden nicht unterstützt. Kompatibles Audioformat: MP3.

MICRO SD

Um Musik von einer Micro-SD-Speicherkarte abzuspielen, legen Sie einfach eine Micro-SD-Karte in den entsprechenden Anschluss an der Vorderseite des Radios ein (mit der beschrifteten Seite nach oben). Drücken Sie die Home-Taste und navigieren Sie zu "Micro SD", drücken Sie zur Bestätigung **[OK]**. Es dauert einen Moment, bis die Micro-SD-Karte eingelesen ist und die Musikwiedergabe beginnen kann. Springen Sie zum nächsten oder vorherigen Titel, indem Sie den **[Tune/OK]**-Knopf drehen. Halten Sie die Tasten **[▶]** oder **[◀]** gedrückt, um den schnellen Vorlauf/Rücklauf aufzurufen. Um die Musik anzuhalten/abzuspielen, drücken Sie **[Tune/OK]**. Hinweis: Wenn eine Micro-SD-Karte nicht erkannt oder nicht richtig wiedergegeben wird, die Liste der Dateien auf dem Gerät beschädigt ist oder eine Datei in der Liste nicht wiedergegeben wird, formatieren Sie die Speicherkarte (alle Dateien werden gelöscht) und versuchen Sie es erneut. Das unterstützte Dateisystem ist FAT12, FAT16 und FAT 32. Kompatibles Audioformat: MP3.

ALARMEINSTELLUNG

- Drücken Sie **[Home]**, navigieren Sie zu Alarm und drücken Sie **[OK]**, oder drücken Sie **[Alarm]** auf der Fernbedienung.
 - Wählen Sie entweder Alarm 1 oder Alarm 2 und wählen Sie Einschalten, um den Alarm zu aktivieren.
 - Folgen Sie den Anweisungen des Alarmassistenten, um den Alarm einzustellen.
 - Der Assistent führt Sie durch die folgenden Einstellungen:
 - Time** - Stellen Sie die Uhrzeit für den Alarm ein.
 - Sound** - Sie können **Wake to Tone, My Favourite, Wake to FM Radio or Wake to DAB Radio** als Alarmquelle wählen.
 - Hinweis:** Wake to FM oder Wake to DAB: Nur die voreingestellten Sender können als Alarm verwendet werden (wenn der Sendersuchlauf abgeschlossen ist).
 - Repeat** - Sie können den Wecker nach Belieben einstellen: Täglich, Einmal oder mehrere Tage.
 - Alarm Volume** - Stellen Sie die Lautstärke des Weckers nach Belieben ein, indem Sie den **[Tune/OK]**-Knopf oder die Taste **[▲/▼]** auf der Fernbedienung drehen.
 - Alarm duration** - Es gibt eine Reihe von Auswahlmöglichkeiten für die Dauer. Sie können die gewünschte Dauer für den Alarm einstellen. Wenn die Zeit abgelaufen ist, schaltet er sich automatisch aus.
 - Nachdem die obigen Einstellungen abgeschlossen sind, drücken Sie zum Beenden die Taste **[◀]** und stellen Sie sicher, dass der Alarm eingeschaltet ist. Wenn der Alarm aktiviert ist, erscheint das Alarmsymbol auf dem Display.
- Hinweis:** Wenn die ausgewählte Alarmquelle nicht verfügbar ist, wird der Weckton ausgelöst.

Stoppen des Alarms/Aktivieren der Schlummerfunktion

Wenn der Wecker ertönt, drücken Sie **[⏻]** um den Wecker zu stoppen, oder drücken Sie den **[Dial/Select]**-Knopf, um die Schlummerfunktion zu aktivieren. Wenn die Schlummerfunktion aktiviert ist, wird der Wecker für 9 Minuten stummgeschaltet und ertönt erneut, wenn die Zeit fällig ist. Sie können den Vorgang mehrmals wiederholen. Um die "Snooze"-Funktion zu beenden, drücken Sie den **[⏻]**.

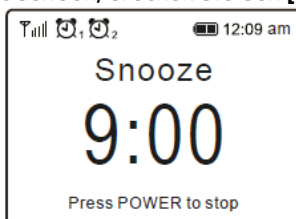

SLEEP-TIMER-EINSTELLUNG

Sie können den Timer so einstellen, dass sich das Radio nach Ablauf der gewählten Zeit im Bereich von 15 Minuten bis 180 Minuten ausschaltet. Drücken Sie die Taste [Z^z] auf der Fernbedienung, um den Timer einzustellen. Wenn der Timer eingestellt ist, wird das Symbol auf dem Display angezeigt.

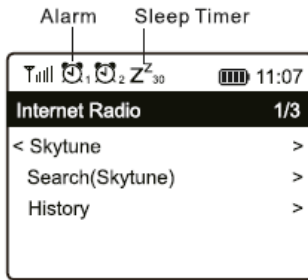

KONFIGURATION

Hier finden Sie die vollständigen Einstellungen/Optionen, die Ihnen zur Konfiguration Ihres eigenen Radios zur Verfügung stehen. Navigieren Sie im Hauptmenü zu Konfigurationseinstellung. Drücken Sie OK und Sie sehen eine Liste der verfügbaren Optionen.

Netzwerk

- **Netzwerk-Optionen**
Immer eingeschaltet: Die WLAN-Funktion bleibt eingeschaltet (schnellerer Zugriff beim Wechsel von anderen Funkmodi).
Automatische Abschaltung in 30s: Die WLAN-Funktion schaltet sich nach 30 Sekunden ab, wenn sie nicht benutzt wird (um Energie zu sparen).
- **Wi-Fi Channels**
Nicht alle Wi-Fi-Kanäle sind in allen Ländern verfügbar. Es kann Unterschiede zwischen den einzelnen Ländern geben. Daher ist es notwendig, die Wi-Fi-Kanäle zu wählen, um sicherzustellen, dass das Wi-Fi zufriedenstellend funktioniert. Wir haben die Kanäle bereits entsprechend den Anforderungen in den verschiedenen Ländern eingestellt. Wählen Sie das Land, in dem Sie sich aufhalten, aus der Liste aus, um den richtigen Kanal zu erhalten.
- **AP hinzufügen/entfernen**
AP hinzufügen (Scan) - Es wird eine Liste von Routern in der Umgebung gescannt.
AP hinzufügen (WPS-Taste) - Wählen Sie diese Option, um Ihren Wi-Fi-Router über WPS zu verbinden (wenn der Router über eine WPS-Taste verfügt).
AP entfernen - Wenn Sie bereits einen Router hinzugefügt haben und ihn entfernen möchten, wählen Sie diese Option.
Hinweis: Bringen Sie das Funkgerät zur Einrichtung immer in einen Umkreis von 2 Metern um den Wi-Fi-Router.
- **AP**
Wenn Sie mehr als einen Router im Radio hinzugefügt haben und zu einem anderen Router wechseln möchten, wählen Sie diese Option zum Ändern.
- **Signal**
Dies soll die Stärke des Wi-Fi-Signals des Wi-Fi-Routers zeigen, wie es vom Radio empfangen wird. Normalerweise sind Signalpegel unter -70dBm auf schwächerem Niveau, und wenn dies den Empfang Ihres Funkgeräts beeinträchtigt, müssen Sie möglicherweise den Standort des Routers optimieren oder ein Problem des Routers selbst überprüfen.
- **IP**
Die IP ist standardmäßig dynamisch eingestellt. Wählen Sie diese Option, um die feste IP entsprechend Ihrer Netzwerkbedingung zu ändern.
- **DNS**
Das DNS ist standardmäßig auf Dynamisch eingestellt. Wählen Sie, um **<Fixed>** DNS entsprechend Ihrer Netzwerkbedingung zu ändern.

Datum und Uhrzeit

Das Radio stellt Ihre Ortszeit automatisch ein, nachdem die Internetverbindung hergestellt ist. Wenn Sie die Einstellung manuell vornehmen möchten, ändern Sie sie mit den folgenden Optionen:

- **Time zone**
Automatisch eingestellte Zeitzone: Diese Option ist standardmäßig eingestellt.
Manuell eingestellte Zeitzone: Diese Option ist voreingestellt: Wählen Sie diese Option, wenn Sie die Zeit in einer anderen Region einstellen möchten.
Wählen und markieren Sie die Region/Stadt, die Sie bevorzugen, und drücken Sie zur Bestätigung auf [OK].
Gekoppelt mit NTP (Netzwerkzeit verwenden) und DST (Sommerzeit) wird automatisch angepasst, wenn Sie sich für die Netzwerkzeit (NTP) entscheiden.
- **Set Time Format**
Wählen Sie entweder 12-Stunden- oder 24-Stunden-Notation, die Sie bevorzugen.
- **Set Date Format**
- **DST (Day Light Saving)**
Ein/aus.

- **NTP (Use network time)**
NTP wurde entwickelt, um die Uhr eines Geräts mit einem Zeitserver zu synchronisieren. Ihr Funkgerät synchronisiert den Zeitserver standardmäßig jedes Mal, wenn es eingeschaltet wird und sich mit dem Internet verbindet. Dies gewährleistet einen sehr hohen Grad an Genauigkeit der Funkuhr. Sie können die Verwendung eines anderen Zeitserver ändern, indem Sie die URL-Adresse eingeben (siehe unten NTP-Server). Sie können "Netzwerkzeit nicht verwenden" wählen, wenn Sie dies nicht wünschen.
Wenn Sie NTP nicht für die Uhrzeitsynchronisation verwenden möchten, markieren Sie das NTP (Network time protocol) und drücken Sie **[OK]**, um die Änderung vorzunehmen. Sie werden sehen, dass Set Date & Time im Menü erscheint. Wählen Sie es aus und stellen Sie das Datum und die Uhrzeit wie gewünscht ein.
- **NTP Server**
NTP wurde entwickelt, um die Uhr eines Geräts mit einem Zeitserver zu synchronisieren. Hier zeigt es den Server, der für das Funkgerät verwendet wird.

Language

Die Standardsprache ist Englisch, Sie können andere Sprachen nach Belieben wählen. Blättern Sie mit den Tasten **[▲/▼]** auf der Fernbedienung oder dem **[Tune/OK]**-Knopf zum Element mit und drücken Sie **[OK]**.

Blättern Sie bis zur Markierung und drücken Sie **[OK]**, um die gewünschte Sprache auszuwählen. Englisch, Französisch, Spanisch, Italienisch, Deutsch, Niederländisch, Polnisch, Russisch und Chinesisch (vereinfacht) sind verfügbar.

DAB set up

- **DAB full scan**
Sie können jederzeit eine neue Suche nach DAB-Kanälen durchführen, indem Sie diese Option auswählen. Alle aktuellen Voreinstellungen und Kanäle werden gelöscht.
- **DAB station list**
Die gesuchten DAB-Sender werden hier zur Verwaltung aufgelistet. Sie können die Position eines beliebigen Senders verschieben oder ihn löschen. Blättern Sie zum gewünschten Sender und drücken Sie **[▶]**. Ein Pop-up-Fenster wird angezeigt: Nach oben verschieben, Nach unten verschieben und Löschen.

FM set up

- **FM area**
Wählen Sie die Region entsprechend Ihrem physischen Standort, um den Suchbereich für das Radio festzulegen.
- **Scan setting**
Für den Suchlauf kann entweder "Alle Sender" oder "starke Sender" (mit stärkerem Signal) ausgewählt werden.
- **Audio setting**
Sie können wählen, ob Sie "Auto Stereo" oder "Forced Mono" für den Empfang einstellen möchten.
- **FM full scan**
Sie können jederzeit einen neuen Suchlauf der UKW-Kanäle durchführen, indem Sie diese Option wählen. Alle aktuellen Voreinstellungen und Kanäle werden gelöscht. Die Voreinstellungsliste wird gespeichert, bis ein neuer Sendersuchlauf durchgeführt wird.
- **FM station list**
Sie können die Rangfolge der Voreinstellungen anpassen, indem Sie sie nach unten oder oben verschieben oder löschen. Markieren Sie eine der Voreinstellungen, drücken Sie dann **[▶]**, um das Bearbeitungs Menü aufzurufen. Drücken Sie **[◀]**, um zur Voreinstellungsliste zurückzukehren.

Local Radio

Das Radio ist standardmäßig so eingestellt, dass die Radiosender in Ihrer lokalen Umgebung automatisch über eine Internetverbindung erkannt werden, und diese Sender können durch Drücken der Taste **[Local]** auf der Fernbedienung erreicht werden. Sie können auch Lokal in einer anderen Region einstellen, wenn Sie möchten. Markieren Sie das Lokalradio und drücken Sie **[OK]**. Wählen Sie manuell eingestelltes Lokalradio, um die Einstellung der Region zu ändern.

Playback Setup

Hiermit wird der Wiedergabemodus unter UPnP/DLNA-kompatiblen Streaming eingestellt: Alle wiederholen, Einmal wiederholen oder Zufallswiedergabe.

Resume Play Options

Hier wird eingestellt, ob das Gerät beim Einschalten in den letzten Betriebsmodus zurückkehrt oder den Startbildschirm anzeigt.

Power-On Options

Hier wird der Zustand des Radios nach einem Neustart oder einer Unterbrechung der Stromversorgung festgelegt, d. h. ob es in den Standby-Modus oder in den Zustand zurückkehren soll, der von der unter "Optionen für die Wiederaufnahme der Wiedergabe" gewählten Option abhängt.

Dimmer

Sie können den Grad der Hintergrundbeleuchtung für die Anzeige nach Ihren Wünschen einstellen. Es gibt zwei Einstellungen:

- **Mode - Normal or Power Saving**
Normal - die Anzeige bleibt die ganze Zeit mit der gleichen Helligkeit, ohne abzdimmern.
Dim - die Anzeige wird nach 20 Sekunden abgedunkelt, wenn keine Bedienung über das Radio erfolgt.

- **Level - Bright and Dim**
Bright - Hiermit wird die Helligkeit im Modus Normal eingestellt.
Dim - Hiermit wird die Helligkeit im Modus Dimmen eingestellt.
- **Dimmer in Standby (Standby ist nur aktiviert, wenn Strom angeschlossen ist)**
Die Display-Helligkeit im Standby-Modus kann manuell durch Drehen des Drehknopfes [Tune/OK] oder durch Drücken der Tasten [▲/▼] auf der Fernbedienung eingestellt werden. Wenn innerhalb von 20 Sekunden keine Aktion erfolgt, bleibt sie auf dem in der Konfiguration eingestellten Dimmwert.

EQ(Equaliser)

Es können verschiedene Musikgenres eingestellt werden.

Buffer Time

Manchmal kann es zu ungleichmäßiger Wiedergabe des Internetradios kommen. Dies kann passieren, wenn die Internetverbindung langsam ist oder das Netzwerk überlastet ist. Um die Situation zu verbessern, können Sie eine längere Pufferzeit wählen, um einige Sekunden Radiostream zu erhalten, bevor Sie mit der Wiedergabe beginnen.

Der Standardwert beträgt 2 Sekunden. Sie können 5 Sekunden wählen, wenn Sie eine längere Pufferzeit bevorzugen.

AUX-In Gain

Wenn der Lautstärkepegel des angeschlossenen Zusatzgeräts zu niedrig ist, selbst wenn die Lautstärke am Gerät auf Maximum eingestellt ist, sollten Sie die Verstärkung auf 6dB einstellen, um einen höheren Lautstärkepegel zu erreichen.

Reset CD Door

Falls sich die CD nicht auswerfen lässt, wählen Sie diese Option und bestätigen Sie mit Ja. Es dauert ein paar Sekunden, bis die CD freigegeben wird.

Information

Zeigen Sie die Netzwerk- und Systeminformationen Ihres Radios an. Um schnell auf diese Informationen zuzugreifen, drücken Sie die Taste [Info] auf der Fernbedienung. Wenn Sie Ihren PC verwenden, um die Meine Liebessender zu verwalten, müssen Sie die IP-Adresse verwenden, und Sie können diese Informationen von hier aus anzeigen. Geben Sie dann die IP-Adresse Konfiguration > Info > Netzwerk > IP) in das Browser-Eingabefenster Ihres PCs ein.

Software Update

Es kann von Zeit zu Zeit Software-Releases geben, um die Funktionen des Radios zu aktualisieren.

Überprüfen Sie die Aktualisierung regelmäßig, um Ihr Radio mit der neuesten Software auf dem neuesten Stand zu halten.

Reset to Default

Sie können das Zurücksetzen durchführen, um alle Einstellungen zu löschen und zu den Standardeinstellungen zurückzukehren.

** Bitte beachten Sie, dass alle Stationsvoreinstellungen, Einstellungen und Konfigurationen gelöscht werden, nachdem Sie den Reset durchgeführt haben.

FERNBEDIENUNG ÜBER PC / HANDY

Erleben Sie eine einfache Möglichkeit, den Empfang von Internet-Radiokanälen zu steuern und Ihre Favoritenliste über den Webbrowser des PCs oder Smartphones zu verwalten. Die unterstützten Browser sind Internet Explorer und Chrome.

- Schließen Sie Ihren PC oder Ihr Smartphone an dasselbe Wi-Fi-Netzwerk wie Ihr Radio an.
- Besuchen Sie www.skytune.net
- Klicken Sie auf der Startseite auf "Durchsuchen/Suchen".
- Blättern Sie oder geben Sie den Namen ein, um den Radiosender zu suchen, eine Liste von Internet-Radiosendern wird angezeigt.
- Klicken Sie auf das Symbol "♥"



Result for Searching 'dance'



- Sie werden gefragt, ob Sie "Add Favourite" oder "Listen to Station" möchten. Geben Sie die IP-Adresse Ihres Radios ein (z.B. 192.168.1.11):

Die IP-Adresse kann wie folgt auf dem Funkgerät lokalisiert werden:

* Drücken Sie auf der Fernbedienung die Taste **[Info]**, wählen Sie Netzwerk und scrollen Sie zu IP, um die IP-Adresse anzuzeigen.

* Kehren Sie im Radio zum Hauptmenü zurück. Navigieren Sie zu **Configuration > Information > Network Information > IP**

- Wählen Sie "Listen to Station", klicken Sie auf "Send" und das Radiogerät schaltet die Wiedergabe des Kanals um und die Seite "My Favourite" wird im Webbrowser angezeigt.

Sie können dann wählen, ob Sie den abspielenden Sender zu Ihren Favoriten hinzufügen oder Ihre Liste mit anderen Bearbeitungsoptionen verwalten möchten. Alle Änderungen werden sofort mit dem Radiogerät synchronisiert.

MY FAVOURITE

Channel Name	URL	Edit	Delete	Top	Up	Down	Bottom
1. DJ AAM Radio FM	*****	Edit	Delete	Top	Up	Down	Bottom
2. Country Radio Switzerland	*****	Edit	Delete	Top	Up	Down	Bottom
3. Bigbeat	*****	Edit	Delete	Top	Up	Down	Bottom
4. 24Radio Switzerland	*****	Edit	Delete	Top	Up	Down	Bottom
5. AFN American Freedom	*****	Edit	Delete	Top	Up	Down	Bottom
6. Energy Berlin	http://energyradio.de/bremen	Edit	Delete	Top	Up	Down	Bottom
7. MP3 Pro	http://www.katrafm.com/katrafm_mp3pro.m3u	Edit	Delete	Top	Up	Down	Bottom
8. 2	http://www.ultranet.biz/vegasandanski.m3u	Edit	Delete	Top	Up	Down	Bottom
9. stream 2	http://lindowsradio.com:8600/listen.pls	Edit	Delete	Top	Up	Down	Bottom
10. aac 128	http://eastlondonradio.com:8100/bighigh.aac	Edit	Delete	Top	Up	Down	Bottom
11. Seoul Shoutcast	http://yp.shoutcast.com/sbin/tunein-station.	Edit	Delete	Top	Up	Down	Bottom



Channel Name	URL
<input type="text"/>	<input type="text"/>

Sie können den Radiokanal auch hinzufügen, wenn Sie die veröffentlichte Audiostrom-URL mit dem Streaming-Format wie folgt kennen:

1. Transport: HTTP progressive like HLS and HTTP like Shoutcast, Icecast
2. Audio: MP3, AAC, AAC+
3. Playlist: M3U, PLS

FEHLERSUCHE

Problem	Ursache	Lösungen
Verbindung zum Wi-Fi-Netzwerk nicht möglich	Netzwerk ausgefallen	Bestätigen Sie, dass ein über Wi-Fi- oder Ethernet-Kabel angeschlossener PC über dasselbe Netzwerk auf das Internet zugreifen kann (d.h. im Web surfen kann). • Prüfen Sie, ob ein DHCP-Server verfügbar ist oder ob Sie

		eine statische IP-Adresse auf dem Funkgerät konfiguriert haben. • Überprüfen Sie, dass Ihre Firewall keine ausgehenden Ports blockiert. Das Funkgerät benötigt mindestens Zugang zu den UDP- und TCP-Ports 80,443 und 8008, DNS-Port 53.
	Router schränkt den Zugriff auf aufgelistete MAC-Adressen ein	Beziehen Sie die MAC-Adresse unter Konfiguration > Informationen > Netzwerk > Wi-Fi-MAC und fügen Sie sie der Liste der zulässigen Geräte an Ihrem Zugangspunkt hinzu. Hinweis: Das Funkgerät hat separate MAC-Adressen für drahtgebundene und drahtlose Netzwerke.
	Unzureichendes Wi-Fi-Signal Stärke	Prüfen Sie die Entfernung zum Router; prüfen Sie, ob ein Computer an diesem Standort eine Verbindung zum Netzwerk herstellen kann • Optimieren Sie die Entfernung zum Standort des Routers
	Unbekanntes Verschlüsselungsverfahren	Ändern Sie die Verschlüsselungsmethode auf dem Router. Das Radio unterstützt WEP, WPA, WPA2
	Firewall, die den Zugriff verhindert	Windows Media Player: variiert - bei Nicht-Microsoft-Firewalls ist möglicherweise eine Konfiguration für UPnP erforderlich.
Wenn Ihr Radio eine Verbindung zu das Netzwerk erfolgreich, aber nicht in der Lage ist, bestimmte Stationen zu spielen		• Der Sender sendet zu dieser Tageszeit nicht (denken Sie daran, dass er sich möglicherweise in einer anderen Zeitzone befindet). • Der Sender hat zu viele Leute, die versuchen, sich an den Server des Radiosenders anzuschließen, und die Serverkapazität ist nicht groß genug. • Der Sender hat die maximal zulässige Anzahl gleichzeitiger Zuhörer erreicht. • Der Link im Radio ist veraltet. Dieser wird jeden Tag automatisch aktualisiert, so dass der Link beim nächsten Einschalten erkannt wird.
Kein Ton		• Stellen Sie den Lautstärkepegel des externen Aktivlautsprechers ein. • Bitte prüfen Sie, ob die Stromversorgung des externen Aktivlautsprechers eingeschaltet ist.
Radio wurde eingefroren oder reagiert nicht		Führen Sie einen Reset wie folgt durch: Drücken Sie auf  und  Tasten zusammen, bis das Funkgerät ausgeschaltet ist (Bildschirm ist leer), dann lassen Sie beide Tasten los.

HILFENDE TIPPS

1. Wenn das Internet-Radio weiterhin Radiosender neu puffert:

Das Internet-Radio überträgt die Daten des Radiosenders über Ihre Breitbandverbindung, wenn die Fehlerrate Ihrer Breitbandverbindung hoch ist oder die Verbindung unterbrochen wird, dann bewirkt dies, dass das Internet-Radio eine Pause macht, bis die Verbindung wieder hergestellt ist und es genügend Daten empfangen hat, um wieder mit der Wiedergabe zu beginnen.

Wenn Ihr Internet-Radio immer wieder stoppt, überprüfen Sie bitte das DSL-Modem, um sicherzustellen, dass die Breitbandverbindung keine hohe Fehlerrate oder Verbindungsabbrüche aufweist. Wenn diese Probleme auftreten, müssen Sie sich an Ihren Breitbandanbieter wenden.

2. Was ist Puffern?

Wenn ein Stream abgespielt wird, lädt der Internet Radio/Media-Player einen kleinen Teil des Streams herunter, bevor die Wiedergabe beginnt. Dies dient dazu, eventuelle Lücken im Stream zu füllen, die entstehen können, wenn das Internet oder das drahtlose Netzwerk ausgelastet ist. Das Internet-Radio streamt Musikdaten vom PC, während Sie zuhören. Wenn ein Stream blockiert wird oder während der Übertragung eine Internetüberlastung auftritt, kann es zu einem Stopp/einer Beeinträchtigung der Wiedergabequalität kommen. Überprüfen Sie in diesem Fall die Geschwindigkeit Ihrer Internetverbindung - sie muss schneller sein als die Geschwindigkeit der Streams.

3. Mein Radio funktioniert, aber einige Sender können nicht abgespielt werden.

- Das Problem kann auf eine oder mehrere der folgenden Ursachen zurückzuführen sein:
- Der Radiosender sendet nicht mehr.
- Der Radiosender hat die maximal zulässige Anzahl gleichzeitiger Zuhörer erreicht.
- Der Radiosender hat die Stream-Anordnung geändert, und der Link ist nicht mehr gültig.
- Der Radiosender sendet zur Tageszeit nicht (nicht alle Sender senden 24 Stunden am Tag).
- Die Internetverbindung zwischen Ihrem Radio und dem Server des Radiosenders ist zu langsam oder instabil, um die Datenrate der Sendung zu unterstützen.

Felicitaciones a la compra de este producto Audizio. Por favor lea atentamente este manual antes de usar el aparato para disfrutar al completo de sus prestaciones.

Seguir las instrucciones le permite no invalidar la garantía. Tome todas las precauciones para evitar que se produzca fuego o una descarga eléctrica. Las reparaciones solo deben llevarse a cabo por técnicos cualificados para evitar descargas eléctricas. Guarde el manual para futuras consultas.

sentirse cierto olor. Esto es normal y desaparece al poco tiempo.

- Este aparato contiene piezas que llevan voltaje. Por lo tanto NO abra la carcasa.
- No coloque objetos metálicos o vierta líquidos dentro del aparato. Podría producir descargas eléctricas y fallos en el funcionamiento.
- No coloque el aparato cerca de fuentes de calor tipo radiadores, etc. No coloque el aparato en superficies vibratorias. No tape los agujeros de ventilación.
- Este aparato no está preparado para un uso continuado.
- Tenga cuidado con el cable de alimentación y no lo dañe. Un daño o defecto en el cable de alimentación puede producir una descarga eléctrica o fallo en el funcionamiento.
- Cuando desconecte el aparato de la toma de corriente, siempre tire de la clavija, nunca del cable.
- No enchufe o desenchufe el aparato con las manos mojadas.
- Si la clavija y/o el cable de alimentación están dañados, necesitan reemplazarse por un técnico cualificado.
- Si el aparato está dañado de modo que puedan verse sus partes internas, NO conecte el aparato a la toma de corriente y NO lo encienda. Contacte con su distribuidor. NO conecte el aparato a un reostato o dimmer.
- Para evitar un fuego o peligro de descarga, no exponga el aparato a la lluvia y a la humedad.
- Todas las reparaciones deben llevarse a cabo exclusivamente por técnicos cualificados.
- Conecte el aparato a una toma de corriente con toma de tierra (220-240Vca/50Hz) protegida por un fusible de 10-16A.
- Durante una tormenta o si el aparato no va a usarse durante un periodo largo de tiempo, desconéctelo de la toma de corriente. La regla es: Desconéctelo si no lo va a usar.
- Si el aparato no se ha usado en mucho tiempo puede producirse condensación. Deje el aparato a temperatura ambiente antes de encenderlo. Nunca utilice el aparato en ambientes húmedos o en el exterior.
- Para prevenir accidentes en las empresas, debe seguir las directrices aplicables y seguir las instrucciones.
- No lo apague y encienda repetidamente. Esto acorta su tiempo de vida.
- Mantenga el aparato fuera del alcance de los niños. No deje el aparato sin vigilancia.
- No utilice sprays limpiadores para limpiar los interruptores. Los residuos de estos sprays producen depósitos de polvo y grasa. En caso de mal funcionamiento, siempre consulte a un profesional.
- No fuerce los controles.
- Si el aparato se ha caído, siempre haga que lo verifique un técnico cualificado antes de encenderlo otra vez.
- NO utilice productos químicos para limpiar el aparato. Dañan el barniz. Tan solo límpielo con un trapo seco.
- Manténgalo lejos de equipos electrónicos ya que pueden producir interferencias.
- Si este producto incorpora una batería recargable con base ácida, por favor recargue batería cada 3 meses si no va a usar la unidad por un tiempo prolongado. En caso contrario la batería podría dañarse.
- Solo utilice recambios originales para las reparaciones, de otro modo pueden producirse daños serios y/o radiaciones peligrosas.
- Apague el aparato antes de desconectarlo de la toma de corriente y/o de otros equipos. Desconecte todos los cables y conexiones antes de mover el aparato.
- Asegúrese de que el cable de alimentación no puede dañarse cuando la gente lo pise. Compruebe el cable de alimentación antes de cada uso por si hay daños o defectos.
- El voltaje de funcionamiento es 220-240Vca/50Hz. Compruebe que la toma de corriente coincide. Si tiene que viajar, asegúrese de que el voltaje del país es el adecuado para este aparato.
- Guarde el embalaje original para poder transportar el aparato en condiciones seguras.



Esta señal advierte al usuario de la presencia de alto voltaje en el interior de la carcasa y que es de la suficiente magnitud como para producir una descarga eléctrica.



Esta señal advierte al usuario de que el manual contiene instrucciones importantes que han de leerse y seguirse al pie de la letra.

NOTA: Para asegurarse de que el aparato funcione correctamente, debe usarse en ambientes a una temperatura de entre 5°C/41°F y 35°C/95°F.



Los productos electrónicos no pueden tirarse a la basura normal. Por favor lleve este producto a un centro de reciclaje. Pregunte a la autoridad local en caso de duda. Las especificaciones son generales. Los valores actuales pueden variar de una unidad a otra. Las especificaciones pueden variar sin previo aviso.

Nunca intente reparar usted mismo este equipo. Esta manipulación anulará la garantía. No realice cambios en la unidad. Esta manipulación anulará la garantía. Esta garantía no es aplicable en caso de accidente o daños ocasionados por uso indebido del aparato o mal uso del mismo. Audizio no se hace responsable de daños personales causados por el no seguimiento de las normas e instrucciones de este manual. Esto es aplicable también a los daños de cualquier tipo.

INSTRUCCIONES DE DESEMBALAJE

¡ATENCIÓN! Inmediatamente después de recibir un dispositivo, desempaqué cuidadosamente la caja de cartón, compruebe el contenido para asegurarse de que todas las partes están presentes, y se han recibido en buenas condiciones. Notifique inmediatamente al transportista y conserve el material de embalaje para la inspección por si aparecen daños causados por el transporte o el propio envase muestra signos de mal manejo. Guarde el paquete y todos los materiales de embalaje. En el caso de que deba ser devuelto a la fábrica, es importante que el aparato sea devuelto en la caja de la fábrica y embalaje originales.

Si el aparato ha estado expuesto a grandes cambios de temperatura (tras el transporte), no lo enchufe inmediatamente. La condensación de agua producida podría dañar su aparato. Deje el dispositivo apagado hasta que se haya alcanzado la temperatura ambiente.

FUENTE DE ALIMENTACIÓN

En la etiqueta de la parte trasera del controlador se indica el tipo de fuente de alimentación que debe ser conectado. Compruebe que la tensión de red corresponda a esto, todos los otros voltajes a la especificada, puede causar efectos irreparables. El producto también debe estar conectado directamente a la red para ser utilizado. No en ninguna fuente de alimentación o dimmer ajustable.



Conecte siempre el producto a un circuito protegido (disyuntor o fusible). Asegúrese de que el producto tiene una toma de tierra adecuada para evitar el riesgo de electrocución o incendio.

CONTROLES

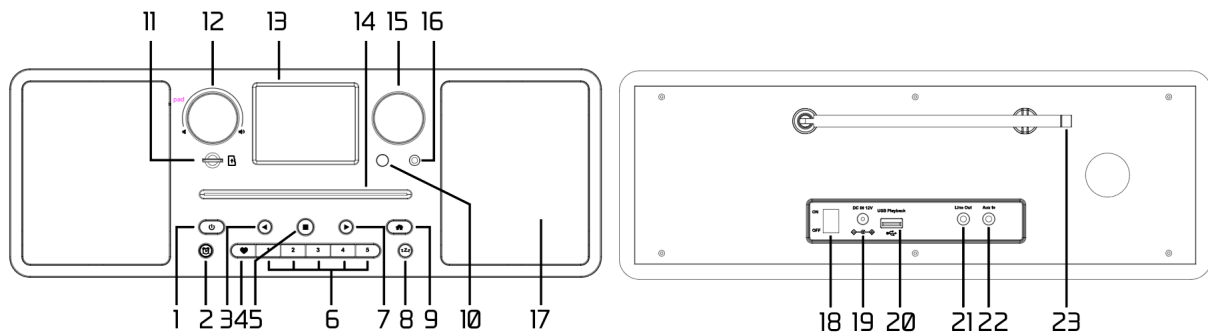

- Pulse para poner la radio en/salir del modo de espera.
- Configuración de la alarma.
- Vuelve al menú anterior.
[Radio por Internet/DAB/FM]
Pulse brevemente para volver al último nivel del menú.
Pulsación larga para saltar a la preselección/estación anterior
[Reproductor multimedia: UPnP/USB/CD/Micro SD]
Pulsación corta para volver a la lista de archivos multimedia. Pulsación larga para rebobinar la pista.
[BT Streaming]
Pulse brevemente para saltar a la pista anterior. Pulsación larga para salir del modo BT.
- Mantenga presionado para presintonizar una emisora en particular.
Presione para recuperar la lista de favoritos.
- Pulse para detener la reproducción del CD. Manténgalo pulsado para expulsar el CD.
- Preset button 1-5**
Pulsación larga para preseleccionar una emisora concreta. Pulsación corta para recuperar la emisora.
- Pase al siguiente menú.
[Radio por Internet/DAB/FM]
Cuando la radio está reproduciendo y muestra los detalles de la emisora seleccionada, realice una pulsación corta repetida para ver la información de la emisora o mostrar el reloj. Realice una pulsación larga para saltar a la siguiente emisora/presintonía.
Cuando esté en la lista de Mis Favoritos, haga una pulsación corta para entrar en el menú de edición.
[Reproductor multimedia UPnP/USB/CD/Micro SD]
Realice una pulsación larga para avanzar rápidamente.
[BT Streaming]
Pulse brevemente para saltar a la siguiente pista. Pulsación larga para desconectar el dispositivo emparejado.
- Establecer el temporizador para dormir.

9. /EQ

Accede a la pantalla de inicio. Pulse este botón (repetidamente; depende del menú en el que se encuentre el aparato) para volver a la pantalla de reproducción. Pulsación larga para acceder al menú de ajuste del ecualizador.

10. Sensor de infrarrojos del mando a distancia

11. Ranura para tarjeta micro SD

12. Volumen

Gire para ajustar el nivel de volumen. Pulse para (des)silenciar.

13. Pantalla de 2,8"

14. Ranura para discos compactos

15. Tune/OK

Gire para desplazarse hacia arriba/abajo dentro de un menú.

Pulse para confirmar las entradas de las opciones del menú.

[FM]

Gire el mando para sintonizar manualmente las frecuencias de FM.

[Radio por Internet/DAB]

Gire para cambiar a la emisora siguiente/anterior.

[Reproductor multimedia UPnP/BT/USB/CD/MicroSD]

Gire para saltar a la pista siguiente/anterior.

Pulse para pausar/reproducir la música.

16. Toma de auriculares 3.5 mm

17. Altavoz

18. Encendido/apagado

19. Conector de alimentación DC IN

20. Puerto USB (sólo para reproducción)

21. Salida de línea jack 3.5 mm

22. Entrada de AUX jack 3.5mm

23. Antena telescópica

CONTROL REMOTO

: Presione para alternar entre En espera y Operación

: Mute

0-9: número de índice de entrada en la lista

: Presintoniza la estación de reproducción actual en Favorito

: Cursor arriba

: Cursor izquierda / atrás a menu previo

: Botón de Alarma

: Temporizador Sleep

Mode: Cambiar entre los modos

: Menu principal

: Estación anterior en la lista/fuentes de medios de la vía anterior

Local: Acceda a la lista de emisoras locales (Área local configurada en Configuración)

: Recordar la lista de favoritos

OK: Botón Confirmar

: Cursor a la derecha

: Cursor hacia abajo

Vol+: Sube volumen

Vol-: Baja volumen

EQ: Ecualizador

: Siguiente estación en la lista/siguiente pista en las fuentes de medios

: Reproducción/pausa para fuentes multimedia/reproducción/parada para la radio por Internet

Dimmer: Acceda al menu Dimmer para ajustar el brillo de la pantalla

Info: Acceso rápido a la red y el Sistema de información

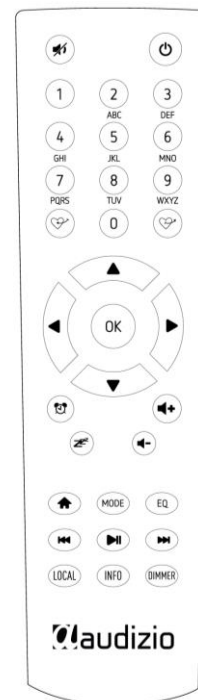

USO DEL MANDO A DISTANCIA

En el teclado alfanumérico, presione el botón varias veces para recorrer los caracteres asignados a cada botón. Consulte la siguiente lista. Para ingresar un carácter, resáltelo y presione el botón **[OK]** para confirmar e ingresar el siguiente carácter. Cuando se trata del último carácter de la contraseña, presione **[OK]** para completar la entrada.

Button 1: 1 y diferentes tipos de símbolos !@#%&^™*()_+[]{};:'"\|,./<>?

Button 2: 2ABCabc

Button 3: 3DEFdef

Button 4: 4GHIghi

Button 5: 5JKLjkl

Button 6: 6MNOnno

Button 7: 7PQRSpqrs

Button 8: 8TUVtuv

Button 9: 9WXYZwxyz

Button 0: 0

USO DEL BOTÓN DE CONTROL EN LA UNIDAD DE RADIO

Use el mando **[Tune/OK]** para desplazarse por los caracteres, resáltelo y presione el botón **[Tune/OK]** para confirmar my ingresar el siguiente carácter. Cuando se trata del último carácter de la contraseña, presione **[Tune/OK]** para confirmar y completar la entrada.

Nota: la contraseña distingue entre mayúsculas y minúsculas.

ANTES DE QUE EMPIECES

Asegúrese de que lo siguiente esté listo:

Tiene una conexión a internet de banda ancha. Un enrutador inalámbrico de banda ancha está conectado a Internet con éxito. La radio admite la conexión inalámbrica B, G y N (el enrutador inalámbrico N también se puede usar con la configuración en B o G). Usted conoce el código / contraseña de cifrado de datos de Privacidad equivalente por cable (WEP) o Acceso protegido por Wi-Fi (WPA). Debe ingresar el código correcto cuando la radio esté conectada al enrutador inalámbrico para la conexión de red. Si no conoce el código / contraseña, comuníquese con la persona / técnico que configuró el enrutador / red por usted. La radio puede funcionar a través de una conexión de red inalámbrica (conexión Wi-Fi).

EMPEZANDO

La radio se alimenta con el adaptador de red. Se incluye un adaptador de corriente externo de 12V 2A. Conecte el adaptador de corriente a la radio y a la toma de corriente. Asegúrese de poner el interruptor de encendido en la posición ON (I; parte trasera del aparato) para alimentar el aparato. La pantalla se iluminará. El botón  de la parte frontal del dispositivo está designado para funcionar sólo como interruptor de espera.

CONFIGURACIÓN DE RED

La conexión a Internet se puede configurar a través de la red inalámbrica (WiFi). Su radio requiere una conexión a Internet de banda ancha.

- Si se usa por primera vez, se mostrará el asistente Configure Network en pantalla. Elija SI para comenzar a configurar la red. Presione el botón **[◀]** para resaltar SI y presione **[Tune/OK]** para confirmar.

Seleccione Añadir/Eliminar AP de la lista, use **[Tune/OK]** para desplazarse y presiónela para confirmar, luego elija Agregar AP (Scan):

- Comenzará a escanear las redes Wi-Fi disponibles. Desplácese sobre su red y pulse **[Tune/OK]** para confirmar. Si su red wifi tiene una contraseña protegida, le pedirá que la ingrese.

Nota: La contraseña distingue entre mayúsculas y minúsculas. Consulte con la persona que configuró su red si no conoce la contraseña.

- Cuando la conexión Wi-Fi sea exitosa, "Association Complete" se mostrará brevemente. La barra de señal wifi aparecerá en la esquina superior izquierda de la pantalla:

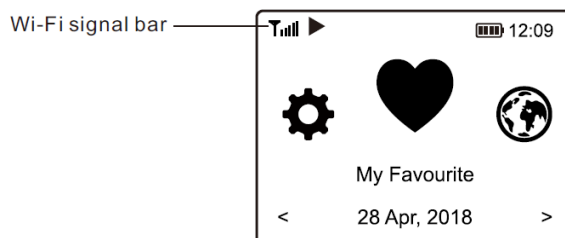

VISION GENERAL DE CARACTERÍSTICAS Y FUNCIONES

Presione **[Home/EQ]** para entrar al menu principal. Desplácese girando **[Tune/OK]** o los botones **[◀ / ▶]** en el mando a distancia:

My Favorite - para mostrar la lista de emisoras favoritas que se han asignado a las presintonías. Hay hasta 150 presets disponibles.

Internet Radio – comience a explorar las emisoras de radio de todo el mundo aquí.

Media Centre – puede explorar y transmitir música desde su red a través de dispositivos compatibles con UPnP o DLNA.

DAB+/DAB Radio - Recoge la señal de radio DAB+ y DAB si está disponible en tu zona (no requiere conexión a Internet).

FM Radio - Recibe emisoras de radio FM en tu localidad (sin necesidad de conexión a Internet).

BT – reproducción BT, para reproducir transmisión de audio (recepción) desde otro dispositivo habilitado BT después del emparejamiento / conexión entre sí.

AUX In - Reproduce música desde dispositivos multimedia externos conectando la toma de entrada auxiliar.

CD Player - Reproducir CD MP3.

USB - Reproducir música desde una unidad USB.

Micro SD - Reproducir música desde una tarjeta Micro SD.

Alarm - Reloj despertador. Dos ajustes de alarma disponibles.

Sleep Timer - habilite el temporizador para apagar la radio una vez transcurrido el tiempo seleccionado.

Configuration - más opciones / configuraciones disponibles para personalizar como desee.

RADIO POR INTERNET

En el menú principal, elija Radio por Internet y encontrará las siguientes opciones:

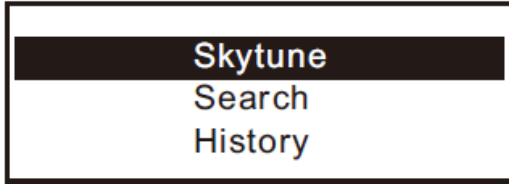

Skytune

Seleccione Skytune para comenzar a disfrutar de miles de estaciones de radio en todo el mundo. Puede filtrar su búsqueda por región, género musical y charlas. La radio local le permite acceder rápidamente a las estaciones disponibles en su área local a través de una conexión a Internet.

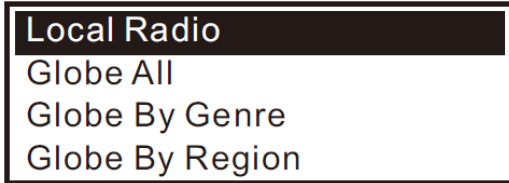

Nota: Puede cambiar el área de radio local bajo Configuración> local radio setup.

Cuando se desplaza a lo largo de la lista para llegar rápidamente a un cierto punto, introducir el número de índice en el control remoto para saltar rápidamente a ese punto. Por ejemplo, en el control remoto, ingrese 28 y presione OK, destacar la emisora no. 28

Buscar

En lugar de navegar por la lista de emisoras de radio, puede ingresar algunos caracteres de la emisora deseada para filtrar / hacer una lista corta de las emisoras.

Historia

La radio memoriza las emisoras que ha escuchado hasta 99 emisoras. Si usted ha escuchado más de 99 emisoras, será reemplazará la primera emisora que se ha escuchado.

Comienza a reproducir radio por internet

Cuando una emisora de radio comienza a reproducir, se puede visualizar más información de radio. Presione el botón [▶] en el estado de la pantalla de reproducción a continuación:

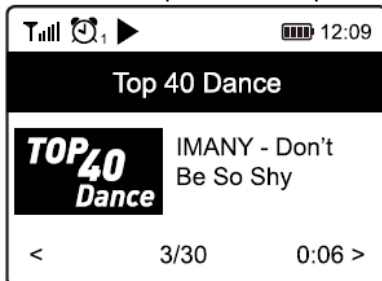

Cada vez que presione el botón [▶] alternará entre el reloj grande y la información del canal de radio:

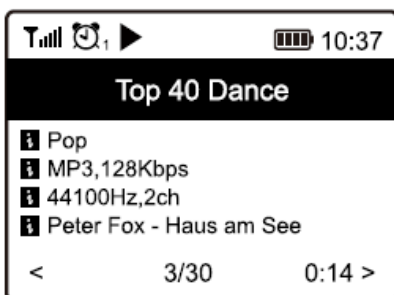

My Favorite

Esto es para mostrar la lista de sus estaciones favoritas que han sido asignadas a las presintonías.

Preseleccionar una emisora

Cuando una emisora de radio está en reproducción, presione el botón [♥] del mando a distancia o mantenga presionado [♥] en la unidad, verá el icono que aparece a continuación. Significa que la emisora se agrega a la lista de favoritos.

Preset icon



La nueva emisora añadida siempre se mostrará en el último elemento de la lista de favoritos. Puede almacenar hasta 150 preajustes.

Recordar una emisora

Presione el botón [♥] en el control remoto o presione brevemente en la unidad de radio [♥] para recuperar la lista de preajustes, o navegue a **My Favourite** en el menú principal y selecciónelo para confirmar.

Editar la lista de favoritos

En la lista de favoritos, elija la emisora de radio que desea editar y luego pulse el [▶] botón en el control remoto (o pulse [▶] en la unidad). Ingresará al menú Editar con las siguientes opciones:

- Mover hacia abajo: para bajar la clasificación de una emisora
- Subir: para subir el ranking de una emisora
- Eliminar: para eliminar una emisora en particular
- Mover a la parte superior - Para mover la estación a la parte superior de la lista de favoritos
- Mover a la parte inferior - Para mover la estación a la parte inferior de la lista de favoritos

MEDIA CENTER

El dispositivo es compatible con UPnP y es compatible con DLNA. Esto brinda la oportunidad de transmitir música desde su red. Sin embargo, esto requiere que tenga un dispositivo compatible en su red que pueda funcionar como un servidor. Esto puede ser, por ejemplo, un disco duro de red o una PC convencional con, por ejemplo, Windows 8 a través del cual se permite el acceso a la carpeta compartida o el uso compartido de medios. Las carpetas se pueden navegar y reproducir en la radio.

Nota : Asegúrese de que la computadora esté en la misma red Wi-Fi que la Radio antes de comenzar a usar esta función.

Transmisión de música

- Una vez que el servidor compatible con UPnP / DLNA está configurado para compartir archivos multimedia con su radio, puede iniciar la transmisión de música.
- En el menú principal, seleccione **Media Center** y elija **UPnP**.
- Puede tomar algunos segundos para que la radio complete la búsqueda de servidores UPnP disponibles . Si no se encuentran servidores UPnP, mostrará **Empty list** .
- Después de realizar un escaneo exitoso, seleccione su servidor UPnP.
- La radio mostrará las categorías de medios disponibles desde el servidor UPnP, por ejemplo , 'Música', 'Listas de reproducción', etc.
- Elija los archivos multimedia que desea reproducir. Puede establecer el modo de reproducción en **Configuración> Playback setup**.

Mi lista de reproducción

Puede crear su propia lista de reproducción para los archivos de música UPnP. Ch oose y resaltar la canción que desea agregar a la lista de reproducción, mantenga presionado el [Tune/OK] del reloj o pulse y mantenga pulsado el [OK] botón en el control remoto, hasta la señal [⏏] aparece. La canción se agregará a **My playlist**.

Borrar mi lista de reproducción

Elimine todas las canciones en "Mi lista de reproducción" para permitir que se prepare una nueva lista de reproducción.

Nota : Si tiene servidores compatibles con DLNA disponibles, siga los pasos descritos anteriormente para explorar los archivos de audio del dispositivo compatible con DLNA en la radio para reproducirlos.

RADIO DAB+/DAB (DIGITAL AUDIO BROADCASTING)

Si hay radiodifusión de audio digital (DAB) en su zona, la radio puede captar las emisoras DAB (no se requiere conexión a Internet). La radio es compatible con DAB y DAB+.

Coloque la radio cerca de la ventana y extienda la antena todo lo que pueda para obtener la mejor recepción. A veces puede ser necesario ajustar la dirección de la antena para mejorar la recepción. Pulse el botón Home, desplácese hasta Radio DAB o utilice el botón [Modo] del mando a distancia para cambiar a Radio DAB. Pulse [OK] para iniciar.

It will ask whether you want to scan DAB stations. Press **[Tune/OK]** knob (or **OK** on remote) to start scanning and it will show the progress on the number of channels received. When it is done, a preset page will be displayed.

You can select the channel and start listening to it. To add the channel to My Favourites, press the **[♥]** button on remote or press and hold the **[♥]** button on the radio, and it will add to the favourites list.

Le preguntará si desea buscar emisoras DAB. Pulse el botón **[Tune/OK]** (o **OK** en el mando a distancia) para iniciar la búsqueda y mostrará el progreso en el número de canales recibidos. Cuando haya terminado, se mostrará una página de preselección. Puede seleccionar el canal y empezar a escucharlo. Para añadir el canal a Mis Favoritos, pulse el botón **[♥]** en el mando a distancia o mantenga pulsado el botón **[♥]** en la radio, y se añadirá a la lista de favoritos.

Pulse el botón **[◀]** para volver a la lista de preselecciones.

Nota: Cuando se esté reproduciendo una emisora DAB, pulse **[▶]** para ver más información sobre la radio. Cada vez que pulse **[▶]**, se mostrará diversa información a la vez, como la frecuencia de la radio, los textos rodantes (si están disponibles) y un gran reloj de tiempo. Las nuevas emisoras de radio digital deberían ser captadas automáticamente por la radio si forman parte de un múltiplex que ya hayas recibido. En caso contrario, tendrás que volver a realizar la búsqueda de presintonías.

RADIO FM

Para recibir las emisoras de FM (no se requiere conexión a Internet), coloque la radio lo más cerca posible de una ventana y extienda la antena lo máximo posible para obtener la mejor recepción. A veces puede ser necesario ajustar la dirección de la antena para mejorar la recepción.

En la pantalla de inicio, desplácese hasta Radio FM o utilice el botón **[Modo]** del mando a distancia para cambiar a Radio FM. Pulse el botón **[Tune/OK]** (o **OK** en el mando a distancia) para empezar. Le preguntará si desea escanear emisoras FM. Confirme el inicio de la búsqueda y mostrará el número de canales encontrados. Cuando termine, guardará automáticamente los canales encontrados en las preselecciones y mostrará la lista.

Puede seleccionar el canal y empezar a escuchar. Cuando quiera añadirla a Mis Favoritos, pulse el botón **[♥]** del mando a distancia o mantenga pulsado el botón **[♥]** de la radio, se añadirá la emisora a la lista de favoritos.

Pulse siempre el botón **[◀]** para volver a la lista de presintonías. Nota - Cuando esté reproduciendo la radio FM, pulse el botón **[▶]** para ver más información sobre la radio; cada vez que pulse el botón **[▶]**, se mostrará diversa información a la vez, como la frecuencia de la radio y la pantalla del reloj grande.

Sintonía Manual

Para sintonizar manualmente una frecuencia, gire el mando **[Tune/OK]** y pulse **[Tune/OK]** para confirmar.

REPRODUCCIÓN BT

Antes de la transmisión entre el dispositivo BT y la radio sea posible, ambos dispositivos deben acoplarse. Este proceso se llama "emparejamiento". La radio se sirve como un receptor, para recibir transmisión de música para reproducir en la radio.

Si ya se ha conectado a un dispositivo BT anteriormente, esta conexión se restablecerá automáticamente cuando ambos dispositivos estén dentro del alcance y se haya seleccionado la operación BT en la radio. El "emparejamiento" no tiene que repetirse.

Sin embargo, es posible que deba activarse en su dispositivo BT.

- Presione el botón Menú para mostrar el menú de selección para los diferentes modos de operación.
- Use el botón arriba / abajo para seleccionar el modo de funcionamiento BT y presione el interruptor de Dial.
- Encienda su dispositivo BT al que desea conectar la radio y active el modo de emparejamiento aquí. Buscará dispositivos BT en el rango de recepción.
- Cuando se encuentra la radio, su dispositivo BT muestra su nombre **Audizio Naples**.
- Seleccione la radio en su dispositivo BT.
- Inicie la reproducción en su dispositivo BT.

AUX IN

Puedes escuchar música desde otros dispositivos multimedia conectándolos a la toma de entrada auxiliar de 3,5 mm situada en la parte trasera de la radio. Utiliza un cable con una clavija de 3,5 mm en ambos extremos (3,5 mm-3,5 mm). Conecte un extremo a la toma auxiliar de la radio y el otro a la toma de auriculares del dispositivo multimedia (si está equipado con salida LINE).

REPRODUCTOR DE CD

La unidad de CD de la radio es del tipo de ranura. Introduzca suavemente el CD en la ranura (con la etiqueta hacia arriba), se introducirá automáticamente. Tardará un momento en leer el disco antes de empezar a reproducir la primera pista. Pase a la pista siguiente o anterior girando el mando **[Tune/OK]**. Si mantiene pulsados los botones **[▶]** o **[◀]**, podrá avanzar o retroceder rápidamente. Para pausar/reproducir la música, pulse **[Tune/OK]**. Pulse **[■]** para detener la reproducción o realice una pulsación larga para expulsar el CD. La radio cambiará al modo CD cuando se inserte un CD.

USB

Otra opción para escuchar tu música favorita es a través de una unidad USB. Inserta la unidad USB en el puerto de la parte trasera de la radio. Pulsa el botón de inicio y navega hasta "USB", pulsa **OK** para confirmar. Tardará un momento en leer la unidad USB antes de empezar a reproducir la música.

Salte a la pista siguiente o anterior girando el mando [**Tune/OK**]. Si mantiene pulsados los botones [**▶▶**] o [**◀◀**], podrá avanzar/retroceder rápidamente. Para pausar/reproducir la música, pulse en el mando [**Tune/OK**].

Nota: Si no se reconoce una unidad USB, la lista de archivos de la unidad está dañada o no se reproduce un archivo de la lista, conecte la unidad USB a un PC, formatee el dispositivo y vuelva a intentarlo. El sistema de archivos compatible es FAT12, FAT16 y FAT32. No se admite una unidad USB que requiera alta potencia (más de 500mA o 5V). Formato de audio compatible: MP3.

MICRO SD

Para reproducir música desde una tarjeta de memoria Micro SD, simplemente inserte una tarjeta Micro SD en su puerto en la parte frontal de la radio (con la etiqueta hacia arriba). Pulse el botón de inicio y navegue hasta "Micro SD", pulse **OK** para confirmar. La radio tardará un momento en leer la tarjeta Micro SD antes de empezar a reproducir música. Salte a la pista siguiente o anterior girando el mando [**Tune/OK**]. Mantenga pulsados los botones [**▶▶**] o [**◀◀**] para avanzar/retroceder rápidamente. Para pausar/reproducir la música, pulse [**Tune/OK**]. **Nota:** Si una Micro SD no es reconocida o no se reproduce correctamente, la lista de archivos del dispositivo está corrupta o un archivo de la lista no se reproduce, por favor formatee la tarjeta de memoria (todos los archivos se borrarán) y vuelva a intentarlo. El sistema de archivos compatible es FAT12, FAT16 y FAT 32. Formato de audio compatible: MP3.

AJUSTE DE ALARMA

- Pulse el botón de inicio, navegue hasta Alarma y pulse **OK**, o pulse [**🔔**] en el mando a distancia.
 - Seleccione Alarma 1 o Alarma 2, elija **Activar** para activar la alarma.
 - Siga las instrucciones del asistente de alarma para configurar la alarma.
 - El asistente lo guiará a través de la configuración a continuación:
 - Hora:** configure la hora de la alarma.
 - Sonido:** puede elegir **Wake to Tone, My Favourite, Wake to FM Radio y Wake to DAB Radio** como fuente de alarma.
 - Nota:** Despertar a FM o despertar a DAB: Sólo se pueden utilizar como alarma las emisoras preseleccionadas (si se ha completado la búsqueda de preselecciones).
 - Repetir:** puede programar la alarma como desee: todos los días, una vez o varios días.
 - Volumen de la alarma:** ajuste el volumen de la alarma como desee girando la perilla [**Tune/OK**] o el botón [**▲/▼**] en el control remoto.
 - Duración de la alarma:** Hay varias opciones de duración disponibles. Puedes establecer la duración que prefieras para que la alarma suene. Cuando llegue la hora, se apagará automáticamente.
 - Después de completar los ajustes anteriores, presione el botón [**◀**] para salir y asegurarse de que la alarma esté encendida. Verá que el icono de alarma aparece en la pantalla si está activado.
- Nota:** Si la fuente de alarma seleccionada no está disponible, el Despertar al Tono se liberará.

Detener alarma / Activar la función de repetición

Cuando la alarma se apaga, presione [**🔔**] para detener la alarma o presione la perilla [**Tune/OK**] para activar la función de repetición (snooze).

Cuando se activa la función snooze, la alarma se silencia durante 9 minutos y suena de nuevo cuando llega el momento. Puede repetir el proceso varias veces s. Para detener la función "Posponer", presione [**🔔**].

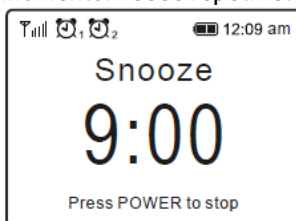

CONFIGURACIÓN DEL TEMPORIZADOR "SLEEP"

Puede configurar el temporizador para que la radio se apague una vez transcurrido el tiempo seleccionado en el rango de 15 minutos a 180 minutos. Presione el botón [**Zzz**] en el control remoto para configurar el temporizador.

Verá que el icono aparece en la pantalla si el temporizador está configurado.

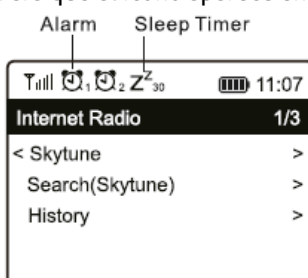

CONFIGURACIÓN

Aquí encontrará la configuración / opciones disponibles para configurar su propia radio. En el menú principal, navegue a Configuration setting. Presione **OK** y verá una lista de opciones disponibles.

Network (red)

- **Network Options (Opciones de red)**
Always on (siempre activado): la función WLAN permanece activada (acceso más rápido al cambiar de otros modos de radio).
Auto off (Apagado automático en 30 segundos): la función WLAN se apaga después de 30 segundos cuando no está en uso (para ahorrar energía).
- **Wi-Fi Channels (Canales Wi-Fi)**
No todos los canales de Wi-Fi están disponibles en todos los países. Puede haber variación entre los diferentes países. Por lo tanto, es necesario elegir los canales de Wi-Fi para garantizar que el Wi-Fi funcione satisfactoriamente. Ya hemos configurado los canales de acuerdo con los requisitos en diferentes países. Elija el país en el que se hospeda de la lista para obtener el canal correcto.
- **Add / Remove AP (Añadir, Eliminar AP)**
Add AP (Scan) - Escaneará una lista de enrutadores.
Add AP (WPS button) - Elija esta opción para conectar su router Wi-Fi a través de WPS si el router tiene un botón WPS.
Eliminar AP - Si ya ha añadido un router y quiere eliminarlo, elija esta opción.
Nota: Se recomienda colocar la radio a menos de 2 metros del enrutador para obtener una mejor tasa de éxito.
- **AP**
Si ha agregado más de un enrutador en la radio y desea cambiar a otro, seleccione esta opción para cambiar.
- **Signal**
Esto es para mostrar la fuerza de la señal Wi-Fi del enrutador Wi-Fi tal como la recibe la radio. Por lo general, los niveles de señal inferiores a -70dBm están en un nivel más débil y si afecta la recepción de su radio, es posible que deba optimizar la ubicación del enrutador o verificar cualquier problema del enrutador.
- **IP**
La IP está configurada como Dinámica por defecto. Seleccione para cambiar la IP fija según la condición de su red.
- **DNS**
El DNS está configurado como Dinámico por defecto. Seleccione para cambiar el <Fixed> DNS de acuerdo con su condición de red.

Fecha y Hora

La radio establecerá su hora local automáticamente después de que se complete la conexión a Internet.

Si desea realizar la configuración manual, cámbiela por las siguientes opciones:

- **Time zone**
Zona horaria de configuración automática: esta opción está configurada de manera predeterminada.
Zona horaria establecida manualmente: elija esta opción si desea configurar la hora en otra región.
Elija y resalte la región / ciudad que prefiera y presione **OK** para confirmar.
Junto con NTP (usar hora de red) y DST (horario de verano) se ajustarán automáticamente si elige usar la hora de red (NTP).
- **Set Time Format**
Elija el formato de hora de 12 o 24 que prefiera.
- **Set Date Format (Elija el format de fecha)**
- **DST (Day Light Saving Time)**
Permitir on/off
- **NTP (Use la fecha de red)**
NTP está diseñado para sincronizar el reloj de un dispositivo con un servidor horario. Su radio sincronizará el servidor horario de manera predeterminada cada vez que se encienda y se conecte a Internet.
Esto asegura un alto grado de precisión en el reloj de la radio. Puede cambiar para usar otro servidor horario ingresando la dirección URL (consulte el siguiente servidor NTP). Puede elegir "No utilizar el tiempo de red" si no lo desea.
Si elige no usar NTP para la sincronización del reloj, resalte el NTP (protocolo de tiempo de red) y presione **OK** para realizar el cambio. Verá que la fecha y hora establecidas aparecieron en el menú. Selecciónelo y ajuste la fecha y la hora que desee.
- **Servidor NTP**
NTP está diseñado para sincronizar el reloj de un dispositivo con un servidor horario. Aquí muestra el servidor que se usa para la radio.

Idioma

El idioma predeterminado es el inglés, puede elegir otros idiomas como prefiera. Desplácese con los botones [**▲/▼**] en el control remoto o la perilla [**Tune/OK**] al elemento con  y presione **OK**.

Desplácese para resaltar y presione [**OK**] para seleccionar el idioma de su elección. Inglés, francés, español, italiano, alemán, holandés, polaco, ruso y chino simplificado están disponibles.

Configuración de DAB

- **Escaneo completo de DAB**
Siempre puede realizar una nueva búsqueda de canales DAB seleccionando esta opción. Todas las preselecciones y canales actuales se borrarán.
- **Lista de emisoras DAB**
Las emisoras DAB escaneadas aparecerán aquí para su gestión. Puede mover la posición de- o borrar cualquier emisora. Desplácese hasta la emisora y pulse [▶]. Se presentará una ventana emergente: Mover hacia arriba, Mover hacia abajo y Borrar.

Configuración de FM

- **Zona FM**
Elija la Región según su ubicación física para definir el rango de búsqueda de la radio.
- **Configuración de la scan (exploración)**
Se puede seleccionar "Todas las emisoras" o "emisoras fuertes" (con señal más fuerte) para la búsqueda.
- **Configuración de audio**
Puedes elegir entre "Estéreo automático" o "Mono forzado" para la recepción.
- **Escaneo completo de FM**
Siempre puede realizar una nueva búsqueda de canales FM seleccionando esta opción. Se borrarán todas las preselecciones y canales actuales. La lista de preselecciones se guardará a menos que se realice una nueva búsqueda de preselecciones.
- **Lista de emisoras FM**
Puede ajustar la clasificación de los preajustes moviéndose hacia abajo, hacia arriba o borrándolos. Resalte uno de los preajustes y pulse la tecla [▶] para acceder al menú de edición. Pulse la tecla [◀] para volver a la lista de preselecciones.

Radio Local

La radio está configurada de manera predeterminada para detectar las emisoras de radio en su área local automáticamente a través de la conexión a Internet y se puede acceder a estas emisoras presionando el botón **[Local]** en el control remoto. También puede configurar Local en otra región si lo desea. Resalte la Radio local y presione **[OK]**. Elija Radio local configurada manualmente para cambiar la configuración regional.

Ajustes de reproducción

Esto es para establecer el modo de reproducción en transmisión compatible con UPnP / DLNA: Repetir todo, Repetir una vez o Aleatorio.

Reanudar opciones de reproducción

Permite configurar el dispositivo para que vuelva al último modo de funcionamiento cuando se encienda o muestre la pantalla de inicio.

Opciones de encendido

Sirve para seleccionar el estado de la radio después de un reinicio o corte de energía, ya sea para volver al estado de espera o al estado sujeto a la opción seleccionada de las "Opciones de reanudación de la reproducción".

Dimmer

Puede establecer el nivel de luz de fondo para la pantalla como prefiera. Hay dos configuraciones:

- **Mode - Normal or Power Saving**
Normal: la pantalla permanecerá con el mismo nivel de brillo todo el tiempo sin atenuarse.
Dim: la pantalla se atenuará después de 20 segundos si no se realiza ninguna operación en la radio.
- **Level - Bright and Dim**
Bright: esto es para ajustar el nivel de brillo en el modo Normal.
Dim - Esto es para ajustar el nivel de brillo en modo Dim.
- **Dimmer in Standby (El modo de espera solo se habilita cuando la alimentación está conectada)**
El brillo de la pantalla en modo de espera se puede ajustar manualmente girando el botón giratorio **[Tune/OK]** o presionando los botones **[▲/▼]** en el control remoto. Si no se toman medidas en 20 segundos, se mantendrá con el valor tenue establecido en Configuración.

EQ (Equalizador)

Se pueden configurar varios géneros musicales.

Buffer Time (tiempo de almacenamiento)

A veces puede experimentar una reproducción desigual de la radio por Internet. Esto puede suceder si la conexión a Internet es lenta o se produce congestión en la red. Para ayudar a mejorar la situación, puede elegir un mayor tiempo de almacenamiento intermedio para obtener unos segundos de transmisión de radio antes de comenzar a reproducir.

El valor predeterminado es 2 segundos. Puede elegir 5 segundos si prefiere tener un tiempo de almacenamiento en búfer más largo.

AUX-In Gain

Si el nivel de volumen del dispositivo auxiliar conectado es demasiado bajo, incluso cuando el volumen del dispositivo está ajustado al máximo, puede ajustar la ganancia a 6dB para conseguir un nivel de volumen más alto.

Reset CD Door

En caso de que el CD no pueda ser expulsado, seleccione esta opción y elija Sí para confirmar. El CD tardará unos segundos en ser expulsado.

Información

Ver la red y la información del sistema de su radio. Para acceder rápidamente a esta información, presione el botón **[Info]** en el control remoto. Cuando usa su PC para administrar Mis emisoras favoritas, debe usar la dirección IP y puede ver esta información desde aquí. Luego escriba la configuración de la dirección IP > Información > Red > IP) en la ventana de entrada del navegador de su PC.

Actualización de Software

Puede haber una versión de software para actualizar las características de la radio de vez en cuando. Verifique la actualización regularmente para mantener su radio actualizada con el último software.

Reset a ajustes de fábrica

Puede reiniciar para borrar todas las configuraciones y volver a la configuración predeterminada.

** Tenga en cuenta que todos los preajustes, configuraciones y configuraciones de la estación se borrarán después de realizar el reinicio.

CONTROL REMOTO VIA PC / SMART PHONE

Experimente una manera fácil de controlar la sintonización de los canales de radio de Internet y administrar su lista de favoritos a través de la PC o el navegador web del teléfono inteligente. Los navegadores compatibles son Internet Explorer y Chrome.

- Conecte su PC o teléfono inteligente a la misma red Wi-Fi que su radio.
- Visite www.skytune.net
- En la página de inicio, haga clic en "Examinar / Buscar"
- Busque o ingrese el nombre para buscar el canal de radio, se mostrará una lista de canales de radio por Internet.
- Haga clic en el símbolo "♥"

Result for Searching 'dance'



1.fm 90's
Dance



1.fm Dance
One

101.RU - Club
Dance

101.RU -
Russian Dance



- Le indicará si desea "Agregar favorito" o "Escuchar emisora". Ingrese la dirección IP de su radio (por ejemplo, 192.168.1.11):

Add Favourite / Listen to Station

Which operation do you want to apply to the station ?

1.fm Dance One

Add station to my radio device favourite

Listen to station on my radio device

Please enter your radio device's IP below.

192 . 168 . 1 . 11

La dirección IP se puede ubicar en la unidad de radio de la siguiente manera:

* En el control remoto, presione el botón **[Info]**, seleccione Red y desplácese a IP para ver la dirección IP

* En la radio, regrese al menú principal. Vaya a **Configuración > Información > Información de red > IP**.

- Seleccione "Escuchar emisora", haga clic en "Enviar" y la unidad de radio cambiará la reproducción del canal y aparecerá la página "Mi favorito" en el navegador web. Luego puede elegir agregar la estación de reproducción a favoritos o administrar su lista con otras opciones de edición. Cualquier cambio se sincronizará con la unidad de radio inmediatamente.

MY FAVOURITE

Channel Group : ROOT	
Channel Name	URL
1. DJ AAM Radio FM	*****
2. Country Radio Switzerlar	*****
3. Bigbeat	*****
4. 24Radio Switzerland	*****
5. AFN American Freedom	*****
6. Energy Berlin	http://energyradio.de/bremen
7. MP3 Pro	http://www.katrafm.com/katrafm_mp3pro.m3
8. 2	http://www.ultranet.biz/vegasandanski.m3u
9. stream 2	http://lindowsradio.com:8600/listen.pls
10. aac 128	http://eastlondonradio.com:8100/bighigh.aac
11. Seoul Shoutcast	http://yp.shoutcast.com/sbin/tunein-station.



Add Channel	
Channel Name	URL
<input type="text"/>	<input type="text"/>
<input type="button" value="Submit"/> <input type="button" value="Reset"/>	

También puede agregar el canal de radio si conoce la URL de transmisión de audio publicada con el formato de transmisión de la siguiente manera:

1. Transport: HTTP progressive like HLS and HTTP like Shoutcast, Icecast
2. Audio: MP3, AAC, AAC+
3. Playlist: M3U, PLS

SOLUCIÓN DE PROBLEMAS

Problema	Causa	Soluciones
No se puede conectar a la red Wi-Fi	Red inactiva	<p>Confirme que un PC conectado con Wi-Fi o Ethernet con cable puede acceder a Internet (es decir, puede navegar por la web) utilizando la misma red.</p> <ul style="list-style-type: none"> • Compruebe que haya un servidor DHCP disponible o que haya configurado una dirección IP estática en la radio. • Verifique que su firewall no esté bloqueando ningún puerto de salida. Como mínimo, la radio necesita acceso a los puertos UDP y TCP 80.443 y 8008, puerto DNS 53.
	El enrutador restringe el acceso a las direcciones MAC enumeradas	<p>Obtenga la dirección MAC de Configuración> Información> Red> MAC Wi-Fi y agréguelo a la lista de equipos permitidos en su punto de acceso.</p> <p>Nota: La radio tiene direcciones MAC separadas para redes cableadas e inalámbricas..</p>
	Señal de wifi insuficiente fuerza	<p>Verifique la distancia al enrutador; ver si una computadora puede conectarse a la red en esta ubicación</p> <ul style="list-style-type: none"> • Optimizar la distancia de la ubicación del enrutador.
	Método de cifrado desconocido	<p>Cambiar el método de cifrado en el enrutador. La radio es compatible con WEP, WPA, WPA2.</p>
	Cortafuegos que impide el acceso	<p>Reproductor de medios de Windows: varía: los firewalls que no son de Microsoft pueden requerir configuración para UPnP.</p>
Si su radio puede conectarse a la red con éxito, pero no puede reproducir estaciones particulares		<ul style="list-style-type: none"> • La estación no está transmitiendo a esta hora del día (recuerde que puede estar ubicada en una zona horaria diferente). • La estación tiene demasiadas personas que intentan conectarse al servidor de la estación de radio y la capacidad del servidor no es lo suficientemente grande. • La estación ha alcanzado el número máximo permitido de oyentes simultáneos. • El enlace en la radio no está actualizado. Esto se actualiza automáticamente todos los días, por lo que se reconocerá la próxima vez que encienda el enlace..

No hay sonido		<ul style="list-style-type: none"> • Adjust the volume level of the external powered speaker. • Please check if the power of the external powered speaker is switched on.
Radio se queda congelada o no responde		<p>Realice un reinicio de la siguiente manera: En la unidad de radio, presione el botón  y  a la vez hasta que la radio se apague (la pantalla no muestra nada), luego suelte ambos botones.</p>

CONSEJOS ÚTILES

1. Si la radio por Internet sigue volviendo a almacenar la emisora de radio:

La Radio por Internet está transmitiendo los datos desde la emisora de radio a través de su conexión de banda ancha, si hay una alta tasa de error en su conexión de banda ancha o si la conexión es intermitente, entonces la Radio por Internet hará una pausa hasta que se restablezca la conexión y ha recibido suficientes datos para comenzar a jugar nuevamente.

Si su radio por Internet continúa deteniéndose, verifique el módem DSL para asegurarse de que la línea de banda ancha no sufra una alta tasa de error o desconexiones. Si tiene estos problemas, deberá ponerse en contacto con su proveedor de banda ancha..

2. Qué es el almacenamiento en búfer?

Al reproducir una transmisión, el reproductor de radio / medios de Internet descarga una pequeña cantidad de la transmisión antes de que comience a reproducirse. Esto se usa para llenar los vacíos en la transmisión que pueden ocurrir si Internet o la red inalámbrica están ocupados. La radio por Internet transmite datos de música desde la PC mientras escucha. Si un flujo se bloquea o experimenta congestión de Internet durante la transferencia, puede detenerse o interferir con la calidad del juego. Si esto sucede, verifique la velocidad de su conexión a Internet: debe ser más rápida que la velocidad de las transmisiones.

3. Mi radio funciona pero algunas emisoras no se pueden reproducir.

El problema puede deberse a uno o más de los siguientes:

- a) La estación de radio ya no está transmitiendo.
- b) La estación de radio ha alcanzado el número máximo permitido de oyentes simultáneos.
- c) La estación de radio ha cambiado la disposición de la transmisión y el enlace ya no es válido.
- d) La estación de radio no transmite a la hora del día (no todas las emisoras transmiten las 24 horas durante todo el día).
- e) La conexión a Internet entre su radio y el servidor de la emisora de radio es demasiado lenta o inestable para soportar la velocidad de transmisión de datos de la transmisión.

Nous vous remercions d'avoir acheté un produit Audizio. Veuillez lire la présente notice avant l'utilisation afin de pouvoir en profiter pleinement.

Veuillez lire la notice avant toute utilisation. Respectez impérativement les instructions afin de continuer à bénéficier de la garantie. Prenez toutes les précautions nécessaires pour éviter tout incendie ou décharge électrique. Seul un technicien spécialisé peut effectuer les réparations. Nous vous conseillons de conserver la présente notice pour pouvoir vous y reporter ultérieurement.

- Avant d'utiliser l'appareil, prenez conseil auprès d'un spécialiste. Lors de la première mise sous tension, il est possible qu'une odeur soit perceptible. C'est normal, l'odeur disparaîtra peu de temps après.
- L'appareil contient des composants porteurs de tension. N'OUVREZ JAMAIS le boîtier.
- Ne placez pas des objets métalliques ou du liquide sur l'appareil, cela pourrait causer des décharges électriques et dysfonctionnements..
- Ne placez pas l'appareil à proximité de sources de chaleur, par exemple radiateur. Ne positionnez pas l'appareil sur une surface vibrante. N'obturez pas les ouïes de ventilation.
- L'appareil n'est pas conçu pour une utilisation en continu.
- Faites attention au cordon secteur, il ne doit pas être endommagé.
- Lorsque vous débranchez l'appareil de la prise secteur, tenez-le par la prise, ne tirez jamais sur le cordon.
- Ne branchez pas et ne débranchez pas l'appareil avec les mains mouillées.
- Seul un technicien spécialisé peut remplacer la fiche secteur et / ou le cordon secteur.
- Si l'appareil est endommagé et donc les éléments internes sont visibles, ne branchez pas l'appareil, NE L'ALLUMEZ PAS. Contactez votre revendeur. NE BRANCHEZ PAS l'appareil à un rhéostat ou un dimmer.
- Pour éviter tout risque d'incendie ou de décharge électrique, n'exposez pas l'appareil à la pluie ou à l'humidité.
- Seul un technicien habilité et spécialisé peut effectuer les réparations
- Branchez l'appareil à une prise secteur 220-240 Vac/50 Hz avec terre, avec un fusible 10-16 A.
- Pendant un orage ou en cas de non utilisation prolongée de l'appareil, débranchez l'appareil du secteur.
- En cas de non utilisation prolongée de l'appareil, de la condensation peut être créée. Avant de l'allumer, laissez l'appareil atteindre la température ambiante. Ne l'utilisez jamais dans des pièces humides ou en extérieur.
- Afin d'éviter tout accident en entreprise, vous devez respecter les conseils et instructions.
- N'allumez pas et n'éteignez pas l'appareil de manière répétée. Cela réduit sa durée de vie.
- Conservez l'appareil hors de la portée des enfants. Ne laissez pas l'appareil sans surveillance.
- N'utilisez pas d'aérosols pour nettoyer les interrupteurs. Les résidus créent des dépôts et de la graisse. En cas de dysfonctionnement, demandez conseil à un spécialiste.
- Ne forcez pas les réglages.
- L'appareil contient un haut-parleur pouvant engendrer des champs magnétiques. Tenez cet appareil à 60 cm au moins d'un téléviseur ou ordinateur.
- Si le produit comprend un accumulateur intégré plomb-acide, rechargez l'accumulateur tous les 3 mois en cas de non utilisation prolongée de l'appareil. Sinon, l'accumulateur pourrait être endommagé de manière permanente.
- Si l'accumulateur est endommagé, remplacez-le par un accumulateur de même type et déposez l'ancien accumulateur dans un container de recyclage adapté.
- Si l'appareil est tombé, faites-le toujours vérifier par un technicien avant de le rallumer.
- Pour nettoyer l'appareil, n'utilisez pas de produits chimiques qui abîment le revêtement, utilisez uniquement un tissu sec.
- Tenez toujours l'appareil éloigné de tout équipement électrique pouvant causer des interférences.
- Pour toute réparation, il faut impérativement utiliser des pièces d'origine, sinon il y a risque de dommages graves et / ou de radiations dangereuses.
- Eteignez toujours l'appareil avant de le débrancher du secteur et de tout autre appareil. Débranchez tous les cordons avant de déplacer l'appareil.
- Assurez-vous que le cordon secteur n'est pas abîmé si des personnes viennent à marcher dessus. Avant toute utilisation, vérifiez son état.
- La tension d'alimentation est de 220-240Vac/50 Hz. Vérifiez la compatibilité. Si vous voyagez, vérifiez que la tension d'alimentation du pays est compatible avec l'appareil.
- Conservez l'emballage d'origine pour pouvoir transporter l'appareil en toute sécurité



Ce symbole doit attirer l'attention de l'utilisateur sur les tensions élevées présentes dans le boîtier de l'appareil, pouvant engendrer une décharge électrique.

Ce symbole doit attirer l'attention de l'utilisateur sur des instructions importantes détaillées dans la notice, elles doivent être lues et respectées.

Cet appareil porte le symbole CE. Il est interdit d'effectuer toute modification sur l'appareil. La certification CE et la garantie deviendraient caduques !

NOTE: Pour un fonctionnement normal de l'appareil, il doit être utilisé en intérieur avec une plage de température maximale autorisée entre 5°C/41°F et 35°C/95°F.



Ne jetez pas les produits électriques dans la poubelle domestique. Déposez-les dans une décharge. Demandez conseil aux autorisés ou à votre revendeur. Données techniques réservées. Les valeurs actuelles peuvent varier d'un produit à l'autre. Tout droit de modification réservé sans notification préalable.

N'essayez pas de réparer l'appareil vous-même. Vous perdriez tout droit à la garantie. Ne faites aucune modification sur l'appareil. Vous perdriez tout droit à la garantie. La garantie deviendrait également caduque en cas d'accidents ou dommages causés par une utilisation inappropriée de l'appareil ou un non respect des consignes présentes dans cette notice. Audizio ne pourrait être tenu responsable en cas de dommages matériels ou corporels causés par un non respect des consignes de sécurité et avertissements. Cela est également valable pour tous les dommages quelle que soit la forme.

DÉBALLAGE

ATTENTION ! Immédiatement après réception, vérifiez le contenu du carton et assurez-vous que tous les éléments sont bien présents et en bon état. Si besoin, faites les réserves nécessaires si le matériel ou les cartons sont endommagés. Si l'appareil doit être retourné, faites-le dans l'emballage d'origine. Si l'appareil a été exposé à des fluctuations importantes de températures (par exemple après le transport), ne l'allumez pas immédiatement. De la condensation peut survenir. Laissez l'appareil éteint le temps qu'il atteigne la température ambiante.

ALIMENTATION

Vous trouvez sur l'étiquette à l'arrière de l'appareil, le type d'alimentation à utiliser. Vérifiez que la tension d'alimentation corresponde à celle mentionnée. Toute autre alimentation peut endommager l'appareil. Reliez l'appareil au secteur, il est prêt à être utilisé. En aucun cas, vous ne devez utiliser de dimmer ou d'alimentation réglable.



Connectez toujours l'appareil à un circuit protégé (disjoncteur ou fusible). Assurez-vous que l'appareil soit correctement relié à la terre afin d'éviter tout risque d'électrocution ou d'incendie

REGLAGES

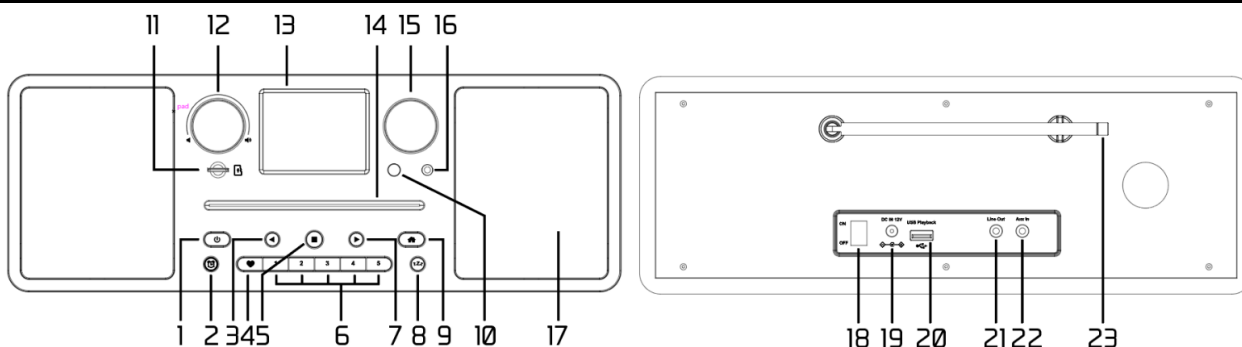

- Appuyez sur cette touche pour mettre la radio en mode veille ou la quitter.
- Réglage du réveil.
- Retourner au menu précédent.
[Radio Internet/DAB/FM]
Une pression courte permet de revenir au dernier niveau du menu.
Appuyez longuement pour passer à la présélection/station précédente.
[Lecteur multimédia : UPnP/USB/CD/Micro SD]
Appuyez brièvement pour revenir à la liste des fichiers multimédia. Appuyez longuement pour rembobiner la piste.
[BT Streaming]
Appuyez brièvement pour passer à la piste précédente. Appuyez longuement pour quitter le mode BT.
- Appuyez et maintenez enfoncé pour sélectionner une station spécifique.
Appuyez pour rappeler la liste des favoris.
- Appuyez brièvement pour arrêter la lecture du CD. Appui long pour éjecter le CD.
- Touches Preset 1-5**
Appuyez longuement pour pré-régler une station particulière. Appuyez brièvement pour rappeler la station.
- Passez au menu suivant.
[Internet radio/DAB/FM]
Lorsque la radio est en cours de lecture et affiche les détails de la station sélectionnée, appuyez brièvement de manière répétée pour afficher les informations sur la station ou l'horloge. Appuyez longuement pour passer à la station/présélection suivante. Lorsque vous êtes dans la liste Mes favoris, appuyez brièvement pour accéder au menu d'édition.
[Media player UPnP/USB/CD/Micro SD]
Appui long pour une avance rapide.
[BT Streaming]
Appuyez brièvement pour passer à la piste suivante. Appui long pour déconnecter l'appareil apparié.
- Réglez la minuterie de sommeil.
- Accédez à l'écran d'accueil. Appuyez sur cette touche (à plusieurs reprises ; cela dépend du menu dans lequel se trouve l'appareil) pour revenir à l'écran de lecture. Appuyez longuement sur cette touche pour accéder au menu de réglage de l'égalisation.

10. Remote sensor
11. Fente pour carte Micro SD
12. Volume
Tournez pour régler le niveau du volume. Appuyez pour (dé)mettre en sourdine.
13. Ecran 2.8"
14. Fente pour disques compacts
15. Tune/OK
Tournez pour faire défiler les options vers le haut/bas dans un menu.
Appuyez sur pour confirmer les options du menu.
[FM]
Tournez le bouton pour régler manuellement les fréquences FM.
[Radio Internet/DAB]
Tournez pour passer à la station suivante/précédente.
[Lecteur de médias UPnP/BT/USB/CD/MicroSD]
Tournez pour passer à la piste suivante/précédente.
Appuyez sur pour mettre en pause/jouer la musique.
16. Prise casque jack 3,5
17. Haut-parleur
18. Marche/Arrêt
19. Entrée DC
20. Port USB (pour la lecture uniquement)
21. Sortie ligne, jack 3,5
22. Prise d'entrée AUX (3,5 mm)
23. Antenne télescopique

TELECOMMANDE

- ⏻ : Appuyez pour commuter entre Standby et fonctionnement
- 🔇 : Mute
- 0-9 : Numéro d'entrée dans la liste
- 📁 : Preset pour la station favorite
- ▲ : Curseur haut
- ◀ : Curseur gauche / retour au menu précédent
- 🔔 : Touche alarme
- ⌚ : Timer
- Mode**: Passer d'un mode radio à l'autre
- 🏠 : Menu principal
- ⏮ : Station précédente dans la liste/ piste précédente sur les sources de médias
- Local**: Accès à la liste de stations locales (réglage Local area dans le menu Configuration)
- 📁 : Rappeler la liste de favoris
- OK**: Touche pour confirmation
- ▶ : Curseur de droite
- ▼ : Curseur bas
- Vol+**: Augmenter le volume
- Vol-**: Diminuer le volume
- EQ**: Egaliseur
- ⏭ : Station suivante dans la liste / piste suivante sur les sources de médias
- ⏸ : Lecture/pause pour les sources multimédia / lecture/arrêt pour la radio Internet
- Dimmer**: Accès au menu Dimmer pour régler la luminosité de l'affichage
- Info**: Accès rapide aux informations réseau et système

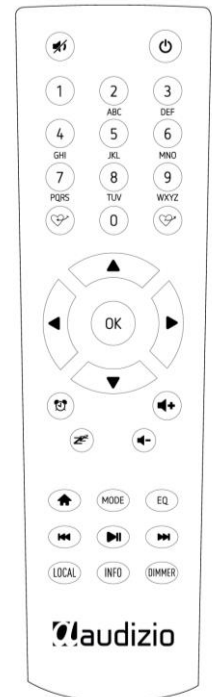

UTILISATION TELECOMMANDE

Sur le clavier alphanumérique, appuyez plusieurs fois sur la touche pour faire défiler les caractères attribués à chaque touche. Voir la liste suivante. Pour saisir un caractère, mettez-le en surbrillance et appuyez sur la touche **[OK]** pour confirmer et saisissez le caractère suivant. Une fois au dernier caractère du mot de passe, appuyez sur **[OK]** pour terminer la saisie.

- Touche 1**: 1 et symboles : !@#\$%^&*()_+[]{};:'"\\|,./<>?
- Touche 2**: 2ABCabc
- Touche 3**: 3DEFdef
- Touche 4**: 4GHIghi
- Touche 5**: 5JKLjkl
- Touche 6**: 6MNOnno
- Touche 7**: 7PQRSpqr
- Touche 8**: 8TUVtuv
- Touche 9**: 9WXYZwxyz
- Touche 0**: 0

UTILISATION BOUTON DE REGLAGE SUR LA RADIO

Utilisez **[Tune/OK]** pour faire défiler les caractères, mettez-le en surbrillance et appuyez sur **[Tune/OK]** pour confirmer et saisir le caractère suivant. Lorsqu'il s'agit du dernier caractère du mot de passe, appuyez sur **[Tune/OK]** pour confirmer et valider la saisie.

Remarque : Le mot de passe est primordial.

AVANT DE DEMARRER

Assurez-vous que les points suivants sont prêts :

Vous disposez d'une connexion internet à haut débit. Un routeur à large bande sans fil est connecté à Internet. La radio prend en charge la connexion sans fil B, G et N (le routeur sans fil N peut également être utilisé avec le réglage sur B ou G). Vous connaissez le code/mot de passe de cryptage des données WEP (Wired Equivalent Privacy) ou WPA (Wi-Fi Protected Access). Vous devez saisir le code correct lorsque la radio est connectée au routeur sans fil pour la connexion au réseau. Si vous ne connaissez pas le code ou le mot de passe, contactez la personne ou le technicien qui a installé le routeur ou le réseau. La radio peut fonctionner via une connexion réseau sans fil (connexion Wi-Fi).

DEMARRAGE

La radio est alimentée par l'adaptateur secteur. Un adaptateur secteur externe 12V 2A est fourni. Connectez l'adaptateur d'alimentation à la radio et à la prise secteur. Assurez-vous de mettre l'interrupteur d'alimentation sur ON (I ; à l'arrière de l'appareil) pour alimenter l'appareil. L'écran s'allume. Le bouton  situé à l'avant de l'appareil est conçu pour fonctionner uniquement comme interrupteur de veille.

ETABLISSEMENT RESEAU

La connexion à Internet peut être établie via un réseau sans fil (WiFi). Votre radio nécessite une connexion Internet à haut débit.

- Si c'est la première fois, l'assistant de configuration du réseau s'affiche. Choisissez Oui pour commencer à configurer le réseau. Appuyez sur le bouton **[◀]** pour mettre en surbrillance Oui et appuyez sur **[Tune/OK]** pour confirmer.

Sélectionnez Add/Remove AP dans la liste, utilisez le bouton **[Tune/OK]** pour faire défiler et appuyez pour confirmer. Ensuite, sélectionnez Add AP (Scan):

- Le scan des réseaux Wi-Fi disponibles démarre. Faites défiler jusqu'à votre réseau et appuyez sur **[Tune/OK]** pour confirmer. Si votre réseau wifi est protégé par un mot de passe, il vous est demandé de le saisir.

Remarque : Le mot de passe est un élément sensible. Si vous ne le connaissez pas, contactez l'installateur du réseau.

- Lorsque la connexion Wi-Fi est réussie, l'Association complète sera affichée brièvement. La barre de signal wifi apparaîtra dans le coin supérieur gauche de l'écran :

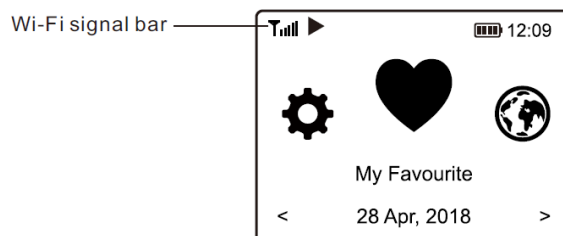

PRESENTATION CARACTERISTIQUES ET FONCTIONS

Appuyez sur **[Home/EQ]** pour accéder au menu principal. Faites défiler en tournant le bouton **[Tune/OK]** ou appuyez sur la touche **[◀/▶]** sur la télécommande:

My Favorite - Pour afficher la liste des stations préférées attribuées aux présélections. Il y a jusqu'à 150 présélections disponibles.

Radio Internet - Commencez à explorer les stations de radio et la musique du monde entier.

Media Center - Vous pouvez naviguer et diffuser de la musique de votre réseau via des appareils compatibles UPnP ou DLNA.

DAB+/DAB Radio - Capte le signal radio DAB+ et DAB s'il est disponible dans votre région (aucune connexion Internet requise).

FM Radio - Réception des stations de radio FM dans votre région (aucune connexion Internet requise).

BT - Lecture BT, pour lire le flux audio (recevoir) d'un autre appareil compatible BT après s'être appairés/connectés l'un à l'autre.

AUX In - Écouter de la musique à partir d'appareils multimédia externes en connectant la prise Aux-in.

CD Player - Lecture CD MP3.

USB - Lecture de musique à partir d'une clé USB.

Micro SD - Lecture de musique à partir d'une carte Micro SD.

Alarm - Réveil. Deux réglages d'alarme disponibles.

Sleep Timer - Activez la minuterie pour éteindre la radio une fois la durée sélectionnée écoulée.

Configuration - Plus d'options / réglages disponibles pour personnaliser comme vous le souhaitez.

RADIO INTERNET

Dans le menu principal, choisissez Radio Internet, les options ci-dessous d'affichent :

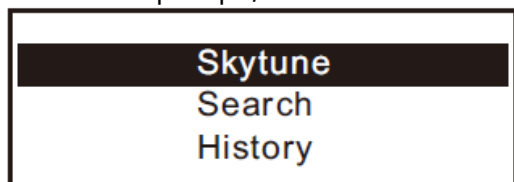

Skytune

Choisissez Skytune pour commencer à profiter de milliers de stations de radio dans le monde entier. Vous pouvez filtrer votre recherche par région, genre de musique et débats. La radio locale vous permet d'accéder rapidement aux stations disponibles dans votre région grâce à une connexion Internet.

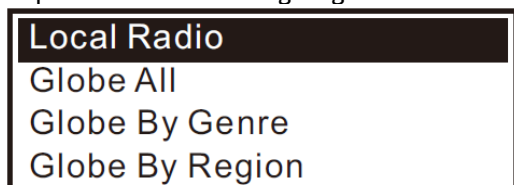

Remarque : Vous pouvez modifier la zone de radio locale sous Configuration> Local radio setup.

Lorsque vous faites défiler la liste de Globe All et que vous souhaitez atteindre rapidement un certain point de la longue liste, saisissez le numéro d'index sur la télécommande pour aller rapidement à ce point. Par exemple, sur la télécommande, entrez 28 et appuyez sur OK, vous atteindrez ainsi la station n°28.

Search - Recherche

Au lieu de parcourir la liste des stations de radio, vous pouvez saisir quelques caractères de la station souhaitée pour filtrer / présélectionner les stations.

History - Historique

La radio mémorise les stations que vous avez écoutées jusqu'à 99 stations. Si vous avez écouté plus de 99 stations, elle remplacera la première station que vous avez écoutée.

Commencer à écouter la radio internet

Lorsqu'une station de radio commence à jouer, il est possible d'afficher plus d'informations sur la radio. Appuyez sur la touche [▶] dans le menu de l'écran ci-dessous :

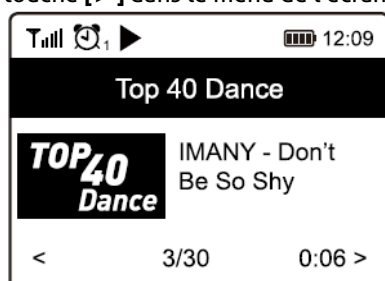

A chaque pression sur la touche [▶], il y a commutation entre la grande horloge et l'information du canal:

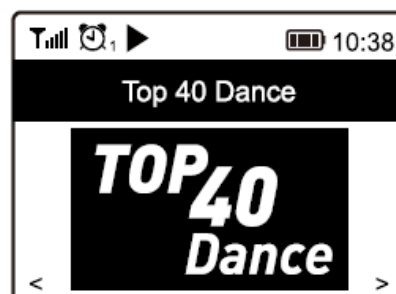
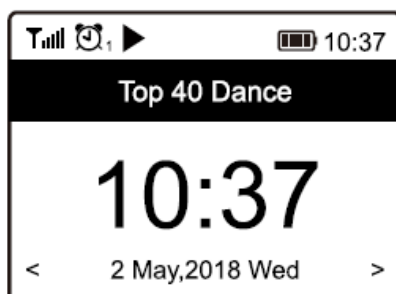
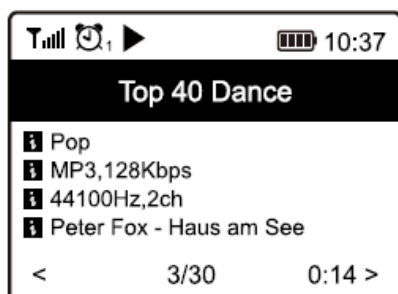

My Favorite

Ceci permet d'afficher la liste de vos stations favorites qui ont été assignées aux présélections.

Preset d'une station

Lorsqu'une station de radio est en cours de diffusion, appuyez sur le bouton [♥] de la télécommande ou appuyez et maintenez enfoncé le [♥] sur l'appareil, vous verrez l'icône ♡ apparaître comme ci-dessous. Cela signifie que la station est ajoutée à la liste des favoris.

Preset icon

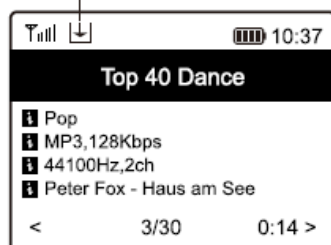

La nouvelle station ajoutée sera toujours affichée dans le dernier point sur la liste des favoris. Vous pouvez présélectionner jusqu'à 150 presets.

Rappeler une station

Appuyez sur la touche de la télécommande ou appuyez brièvement sur [♥] sur la radio pour rappeler la liste des presets ou naviguez dans **My Favorite** dans le menu principal ; sélectionnez la station pour confirmer.

Editer votre liste de favoris

Dans la liste des favoris, choisissez la station de radio que vous souhaitez modifier puis appuyez sur la touche [▶] de la télécommande (ou appuyez sur [▶] de l'appareil). Vous accéder au menu Edit avec les options suivantes :

- Move down - Pour descendre dans le classement des stations
- Move up - Pour monter dans le classement des stations
- Delete - Pour effacer une station spécifique
- Move to top - Pour déplacer la station vers le haut de la liste des favoris
- Move to bottom - Déplacer vers le bas - Pour déplacer la station vers le bas de la liste des favoris

MEDIA CENTER

L'appareil prend en charge l'UPnP et est compatible avec le DLNA. Cela permet de diffuser de la musique en continu sur votre réseau. Toutefois, cela nécessite que vous disposiez d'un appareil compatible dans votre réseau qui puisse fonctionner comme serveur. Il peut s'agir, par exemple, d'un disque dur de réseau ou d'un PC classique avec, par exemple, Windows 8, par lequel l'accès au dossier partagé ou le partage de médias est autorisé. Les dossiers peuvent ensuite être parcourus et diffusés à la radio.

Remarque : Assurez-vous que votre ordinateur portable est sur le même réseau Wi-Fi que la radio avant de commencer à utiliser cette fonction.

Streaming musique

- Une fois le serveur compatible UPnP/DLNA configuré pour partager des fichiers multimédias avec votre radio, vous pouvez commencer à diffuser de la musique en continu.
- Dans le menu principal, sélectionnez **Media Centre** et choisissez **UPnP**.
- Quelques secondes peuvent être nécessaires à la radio pour effectuer le balayage des serveurs UPnP disponibles. Si aucun serveur UPnP n'est trouvé, **Empty List** s'affiche.
- Une fois le balayage réussi, sélectionnez votre serveur UPnP.
- La radio affichera les catégories de médias disponibles sur le serveur UPnP, par exemple "Musique", "Listes de lecture", etc.
- Choisissez les fichiers média que vous souhaitez lire. Vous pouvez définir le mode de lecture sous **Configuration > Playback setup**.

My Playlist – Ma liste de lecture

Vous pouvez créer votre propre liste de lecture pour les fichiers de musique UPnP. Choisissez et sélectionnez la chanson que vous voulez ajouter à la liste de lecture, appuyez et maintenez le bouton [Tune/OK] ou appuyez sur la touche [OK] de la télécommande et maintenez-la enfoncée, jusqu'à ce que [M] apparaisse. La chanson sera ajoutée à **My playlist**.

My Playlist - Effacer la liste de lecture

Effacer toutes les chansons dans "My Playlist" permet de préparer une nouvelle liste de lecture.

Note: Si vous disposez de serveurs compatibles DLNA, suivez les étapes décrites ci-dessus pour parcourir les fichiers audio de l'appareil compatible DLNA sur la radio à écouter.

RADIO DAB+/DAB (DIGITAL AUDIO BROADCASTING)

Si la DAB est présente dans votre région, la radio peut capter les stations DAB (aucune connexion Internet n'est requise). La radio prend en charge la DAB et la DAB+.

Placez la radio près de la fenêtre et étendez l'antenne aussi loin que possible pour obtenir la meilleure réception. Il est parfois nécessaire d'ajuster la direction de l'antenne pour améliorer la réception. Appuyez sur le bouton Accueil, faites défiler jusqu'à DAB Radio ou utilisez le bouton [Mode] de la télécommande pour passer à DAB Radio. Appuyez sur [OK] pour démarrer.

Il vous demandera si vous souhaitez balayer les stations DAB. Appuyez sur le bouton **[Tune/OK]** (ou **OK** sur la télécommande) pour lancer le balayage et la progression est indiquée par le nombre de chaînes reçues. Une fois le balayage terminé, une page de présélection s'affiche.

Vous pouvez sélectionner la chaîne et commencer à l'écouter. Pour ajouter la chaîne à Mes favoris, appuyez sur le bouton **[♥]** de la télécommande ou appuyez et maintenez le bouton **[♥]** de la radio, et elle sera ajoutée à la liste des favoris.

Appuyez sur le bouton **[◀]** pour revenir à la liste des présélections.

Remarque: Lorsqu'une station DAB est en cours de lecture, appuyez sur **[▶]** pour afficher plus d'informations sur la radio. Chaque fois que vous appuyez sur **[▶]**, il affichera diverses informations à la fois, telles que la fréquence radio, les textes roulants (si disponibles) et une grande horloge. Les nouvelles stations de radio numérique devraient être captées automatiquement par la radio si elles font partie d'un multiplex que vous avez déjà reçu. Dans le cas contraire, vous devez effectuer à nouveau le balayage des présélections.

RADIO FM

Pour recevoir les stations FM (aucune connexion Internet n'est requise), placez la radio le plus près possible d'une fenêtre et déployez l'antenne le plus loin possible pour obtenir la meilleure réception. Il est parfois nécessaire d'ajuster la direction de l'antenne pour améliorer la réception.

Sur l'écran d'accueil, faites défiler jusqu'à Radio FM ou utilisez le bouton **[Mode]** de la télécommande pour passer à Radio FM. Appuyez sur le bouton **[Tune/OK]** (ou **OK** sur la télécommande) pour commencer. L'appareil vous demande si vous souhaitez balayer les stations FM. Confirmez le début du balayage, le nombre de chaînes trouvées s'affiche. Lorsque le balayage est terminé, il enregistre automatiquement les chaînes trouvées dans les présélections et affiche la liste.

Vous pouvez sélectionner la chaîne et commencer à écouter. Lorsque vous souhaitez ajouter une station à vos favoris, appuyez sur le bouton **[♥]** de la télécommande ou maintenez le bouton **[♥]** du radio enfoncé, la station de radio sera ajoutée à votre liste de favoris.

Appuyez sur le bouton **[◀]** pour revenir à la liste des présélections. Remarque - Lorsqu'il lit la radio FM, appuyez sur le bouton **[▶]** pour afficher plus d'informations sur la radio, chaque fois que vous appuyez sur le bouton **[▶]**, il affiche diverses informations à la fois, telles que la fréquence radio et l'affichage de la grande horloge.

Manual Tune

Pour régler manuellement une fréquence, tournez le bouton **[Tune/OK]** et appuyez sur **[Tune/OK]** pour confirmer.

LECTURE BT

Avant que la transmission entre votre appareil BT et la radio soit possible, les deux appareils doivent être appairés. Ce processus est appelé "appairage". La radio sert de récepteur, pour recevoir le flux de musique à diffuser à la radio.

Si vous avez déjà été appairé à un appareil BT auparavant, cette connexion sera automatiquement rétablie lorsque les deux appareils seront à portée et que le fonctionnement BT aura été sélectionné sur la radio. Il n'est pas nécessaire de répéter l'appairage. Cette fonction peut devoir être active sur votre appareil BT.

- Appuyez sur la touche Menu pour afficher le menu de sélection des différents modes de fonctionnement.
- Utilisez la touche haut/bas pour sélectionner le mode de fonctionnement BT et appuyez sur l'interrupteur.
- Allumez l'appareil BT auquel vous voulez connecter la radio et activez le mode d'appairage. L'appareil scanne les appareils BT dans la zone de réception.
- Lorsque la radio est trouvée, votre appareil BT affiche son nom **Audizio Naples**.
- Sélectionnez la radio de votre appareil BT.
- Démarrez la lecture sur votre appareil BT.

AUX IN

Vous pouvez écouter de la musique à partir d'autres appareils multimédia en vous connectant à la prise d'entrée auxiliaire de 3,5 mm située à l'arrière de la radio. Utilisez un câble avec une broche de 3,5 mm aux deux extrémités (3,5 mm-3,5 mm). Connectez une extrémité à la prise aux-in de la radio, l'autre extrémité à la prise casque de l'appareil multimédia (s'il est équipé d'une sortie LINE).

CD PLAYER

Le lecteur de CD de la radio est du type à fente. Insérez délicatement le CD dans la fente (avec l'étiquette vers le haut), il s'insère automatiquement. Le lecteur prend un moment pour lire le disque avant de commencer la lecture de la première piste. Passez à la piste suivante ou précédente en tournant la molette **[Tune/OK]**. Une pression prolongée sur les boutons **[▶]** ou **[◀]** permet d'invoquer l'avance/le retour rapide. Pour mettre la musique en pause ou la lire, appuyez sur **[Tune/OK]**. Appuyez sur **[■]** pour arrêter la lecture ou appuyez longuement sur le bouton pour éjecter le CD. La radio passe en mode CD lorsqu'un CD est inséré.

USB

Une autre option pour écouter votre musique préférée est la clé USB. Insérez la clé USB dans le port situé à l'arrière de la radio. Appuyez sur le bouton d'accueil et naviguez jusqu'à "USB", appuyez sur **OK** pour confirmer. La radio prendra un moment pour lire la clé USB avant de commencer à lire la musique.

Passez à la piste suivante ou précédente en tournant la molette **[Tune/OK]**. Maintenez enfoncés les boutons **[▶]** ou **[◀]** pour activer l'avance/le retour rapide. Pour mettre la musique en pause ou la lire, appuyez sur la molette **[Tune/OK]**.

Remarque: si un lecteur USB n'est pas reconnu, si la liste des fichiers du lecteur est corrompue ou si un fichier de la liste n'est pas lu, veuillez connecter le lecteur USB à un PC, formater le périphérique et réessayer. Le système de fichiers pris en charge est FAT12, FAT16 et FAT32. Un lecteur USB nécessitant une puissance élevée (plus de 500mA ou 5V) n'est pas pris en charge. Format audio compatible: MP3.

MICRO SD

Pour lire de la musique à partir d'une carte mémoire Micro SD, il suffit d'insérer une carte Micro SD dans son port à l'avant de la radio (avec l'étiquette vers le haut). Appuyez sur le bouton d'accueil et naviguez jusqu'à "Micro SD", appuyez sur **OK** pour confirmer. Il faudra un moment pour lire la carte Micro SD avant de pouvoir commencer à lire la musique. Passez à la piste suivante ou précédente en tournant la molette **[Tune/OK]**. Maintenez enfoncés les boutons **[▶]** ou **[◀]** pour activer l'avance/le retour rapide. Pour mettre en pause/lire la musique, appuyez sur **[Tune/OK]**. **Remarque:** Si une carte Micro SD n'est pas reconnue ou n'est pas lue correctement, si la liste des fichiers sur l'appareil est corrompue ou si un fichier de la liste n'est pas lu, veuillez formater la carte mémoire (tous les fichiers seront supprimés) et réessayer. Le système de fichiers pris en charge est FAT12, FAT16 et FAT 32. Format audio compatible: MP3.

REGLAGE ALARME

- Choisissez **Alarm** dans le menu principal ou appuyez sur la touche **[🔔]** de la télécommande.
 - Sélectionnez soit Alarm 1, soit Alarm 2, choisissez **Turn on** pour activer l'alarme.
 - Suivez les instructions pour régler l'alarme.
 - L'assistant vous guide via les réglages suivants:
 - Time** - Réglage de l'heure de l'alarme.
 - Sound** - Vous pouvez choisir **Wake to Tone, My Favourite, Wake to FM Radio or Wake to DAB Radio** comme source de l'alarme.
 - Remarque:** Réveil en FM ou réveil en DAB : seules les stations pré-réglées peuvent être utilisées comme alarme (si la recherche des stations pré-réglées est terminée).
 - Repeat** - Vous pouvez programmer l'alarme: Chaque jour, une fois, jours multiples.
 - Alarm Volume** - Réglez le volume de l'alarme en tournant le bouton **[Tune/OK]** ou activant la touche **[▲/▼]** sur la télécommande.
 - Alarm duration** - Plusieurs choix de durée sont disponibles. Vous pouvez définir la durée souhaitée pour le déclenchement de l'alarme. Lorsque l'heure est venue, elle s'éteint automatiquement.
 - Une fois les réglages ci-dessus effectués, appuyez sur **[◀]** pour quitter, assurez-vous que l'alarme est active. L'icône de l'alarme s'affiche si elle est active.
- Remarque:** si la source d'alarme sélectionnée n'est pas disponible, la fonction de réveil par tonalité sera désactivée.

Arrêter l'alarme / Activer la fonction Snooze

Lorsque l'alarme se déclenche, appuyez **[🔔]** pour arrêter l'alarme ou appuyez sur **[Tune/OK]** pour activer la fonction Snooze. Lorsque le Snooze est activé, l'alarme est mise en sourdine pendant 9 minutes et retentit à nouveau lorsque la durée est écoulée. Vous pouvez répéter le processus plusieurs fois. Pour arrêter la fonction "Snooze", appuyez sur **[🔔]**.

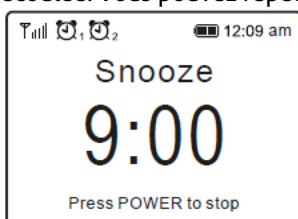

REGLAGE TIMER

Vous pouvez régler la minuterie pour que la radio s'éteigne une fois la durée écoulée de 15 à 180 minutes. Appuyez sur la touche **[Zz]** de la télécommande pour régler la minuterie. L'icône s'affiche sur l'écran si le minuteur est réglé.

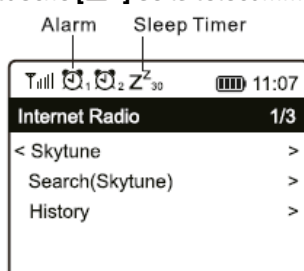

CONFIGURATION

Vous trouverez ici l'ensemble des paramètres/options disponibles pour configurer votre propre radio. Dans le menu principal, naviguez jusqu'au paramètre de configuration. Appuyez sur **OK**, une liste des options disponibles s'affiche.

Réseau

- **Options réseau**
Always on: La fonction WLAN reste activée (accès plus rapide lors de la commutation à partir d'autres modes de radio).
Auto off dans 30 s: La fonction WLAN s'arrête au bout de 30 secondes si elle n'est pas utilisée (pour économiser l'énergie).
- **Canaux Wi-Fi**
Tous les canaux Wi-Fi ne sont pas disponibles dans tous les pays. Il peut y avoir des variations. Il est donc nécessaire de choisir les canaux Wi-Fi pour s'assurer que le Wi-Fi fonctionne de manière satisfaisante.
Nous avons déjà défini les canaux en fonction des exigences des différents pays. Choisissez le pays dans lequel vous séjournez dans la liste pour obtenir le bon canal.
- **Add / Remove AP**
Add AP (Scan) - Scan d'une liste de routeurs à proximité.
Add AP (WPS button) - Choisissez cette option pour connecter votre routeur Wi-Fi via WPS si le routeur possède un bouton WPS.
Remove AP - Si vous avez déjà ajouté un routeur et que vous souhaitez le supprimer, choisissez cette option.
Remarque: Il est recommandé de placer la radio à moins de 2 mètres du routeur pour un meilleur taux de réussite.
- **AP**
Si vous avez ajouté plus d'un routeur à la radio et que vous souhaitez passer à un autre, sélectionnez cette option pour changer.
- **Signal**
Cela permet de montrer la puissance du signal Wi-Fi du routeur Wi-Fi tel qu'il est reçu par la radio. Habituellement, les niveaux de signal inférieurs à -70 dBm sont plus faibles et si cela affecte la réception de votre radio, vous devrez peut-être optimiser l'emplacement du routeur ou vérifier tout problème du routeur lui-même.
- **IP**
L'IP est défini par défaut comme étant dynamique. Choisissez de modifier l'IP fixe en fonction de l'état de votre réseau.
- **DNS**
Le DNS est défini par défaut comme étant dynamique. Sélectionnez pour changer <Fixed> DNS en fonction de l'état de votre réseau.

Date et heure

La radio règle automatiquement l'heure locale une fois la connexion Internet établie. Si vous souhaitez effectuer un réglage manuel, modifiez le réglage en utilisant les options suivantes:

- **Time zone**
Auto-set Time Zone (Fuseau horaire automatique): Cette option est définie par défaut.
Manual-set Time Zone (Fuseau horaire réglé manuellement): Choisissez cette option si vous souhaitez régler l'heure dans une autre région.
Choisissez et mettez en évidence la région/ville que vous préférez et appuyez sur **OK** pour confirmer.
Couplé avec le NTP (utilisation de l'heure du réseau) et le DST (Daylight Saving Time), il sera ajusté automatiquement si vous choisissez d'utiliser l'heure du réseau (NTP).
- **Set Time Format -réglage format heure**
Choisissez le format 12 heures ou 24 heures.
- **Set Date Format (réglage format date)**
- **DST (Day Light Saving)**
Activation on/off.
- **NTP (Use network time)**
Le NTP est conçu pour synchroniser l'horloge d'un appareil avec un serveur. Votre radio synchronisera par défaut le serveur chaque fois qu'elle s'allumera et se connectera à Internet.
Cela garantit un très haut degré de précision de l'horloge de la radio. Vous pouvez passer à un autre serveur en saisissant l'adresse URL (voir ci-dessous le serveur NTP). Vous pouvez choisir " Do not use network time " si vous ne le souhaitez pas.
Si vous choisissez de ne pas utiliser NTP pour la synchronisation de l'horloge, mettez en surbrillance le NTP (Network time protocol) et appuyez sur OK pour effectuer la modification. Vous verrez la date et l'heure de la mise en service apparaître dans le menu. Sélectionnez-le et ajustez la date et l'heure comme vous le souhaitez.
- **NTP Server**
Le NTP est conçu pour synchroniser l'horloge d'un appareil avec un serveur. Ici, il indique le serveur utilisé pour la radio.

Language

La langue par défaut est l'anglais, vous pouvez choisir d'autres langues selon vos préférences. Faites défiler avec les touches [**▲/▼**] de la télécommande ou le bouton [**Tune/OK**] jusqu'au point **▢** et appuyez sur [**OK**].

Faites défiler pour mettre en surbrillance et appuyez sur OK pour sélectionner la langue de votre choix. L'anglais, le français, l'espagnol, l'italien, l'allemand, le néerlandais, le polonais, le russe et le chinois simplifié sont disponibles.

Installation de la DAB

- **DAB full scan (scan complet de la DAB)**
Vous pouvez toujours effectuer un nouveau balayage des chaînes DAB en sélectionnant cette option. Toutes les présélections et chaînes actuelles seront effacées.
- **DAB station list (liste des stations DAB)**
Les stations DAB scannées seront listées ici pour la gestion. Vous pouvez déplacer la position de- ou supprimer n'importe quelle station. Faites défiler jusqu'à la station et appuyez sur [▶]. Une fenêtre contextuelle s'affiche : Déplacer vers le haut, Déplacer vers le bas et Supprimer.

Installation de la FM

- **Zone FM**
Choisissez la région en fonction de votre emplacement physique pour définir la zone de recherche de la radio.
- **Paramètres de balayage**
Il est possible de choisir entre "Toutes les stations" et "Stations fortes" (avec un signal plus fort) pour le balayage.
- **Paramètres audio**
Vous pouvez choisir de régler "Auto Stereo" ou "Forced mono" pour la réception.
- **Balayage complet FM**
Vous pouvez toujours effectuer un nouveau balayage des canaux FM en sélectionnant cette option. Toutes les présélections et tous les canaux actuels seront effacés. La liste des présélections sera sauvegardée à moins qu'une nouvelle recherche de présélections ne soit effectuée.
- **Liste des stations FM**
Vous pouvez ajuster le classement des présélections en les déplaçant vers le bas, vers le haut ou en les supprimant. Mettez en surbrillance l'un des pré-réglages, puis appuyez sur [▶], le menu d'édition s'affiche. Appuyez sur [◀] pour revenir à la liste des présélections.

Local Radio

La radio est réglée par défaut pour détecter automatiquement les stations de radio de votre région par le biais d'une connexion Internet ; ces stations sont accessibles par une simple pression sur la touche [Local] de la télécommande. Vous pouvez également régler Local dans une autre région si vous le souhaitez. Sélectionnez la radio locale et appuyez sur [OK]. Choisissez "Manual-set Local radio" pour modifier le réglage de la région.

Playback Setup

Permet de définir le mode de lecture en cas de streaming compatible UPnP/DLNA : Répéter tout, Répéter un, Aléatoire ou Normal.

Options de Reprise de Lecture

Il s'agit de définir si l'appareil doit revenir au dernier mode de fonctionnement lorsqu'il est allumé ou qu'il affiche l'écran d'accueil.

Options de Mise Sous Tension

Il s'agit de sélectionner l'état de la radio après une réinitialisation ou une coupure de courant, soit le retour à l'état de veille ou l'état soumis à l'option sélectionnée dans les "Options de reprise de lecture".

Dimmer

Vous pouvez régler le niveau de rétro-éclairage de l'écran comme vous le souhaitez. Il y a deux réglages :

- **Mode - Normal or Power Saving**
Normal - Normal - l'écran reste toujours au même niveau de luminosité sans s'affaiblir.
Dim - l'écran s'assombrit au bout de 20 secondes si aucune opération n'est effectuée sur la radio.
- **Level - Bright and Dim**
Bright - Pour régler le niveau de luminosité en mode Normal.
Dim - Pour régler le niveau de luminosité en mode Dim.
- **Dimmer in Standby (Standby disponible uniquement si l'alimentation est connectée)**
La luminosité de l'écran en mode veille peut être réglée manuellement en tournant le bouton rotatif [Tune/OK] ou en appuyant sur les touches [▲/▼] de la télécommande. Si aucune mesure n'est prise dans les 20 secondes, la valeur de la luminosité telle que définie dans la configuration reste active.

EQ(Equaliser)

Possibilité de régler plusieurs genres de musique.

Buffer Time

Il arrive parfois que la lecture de la radio Internet soit inégale. Cela peut se produire si la connexion internet est lente ou si le réseau est encombré. Pour améliorer la situation, vous pouvez choisir un "temps tampon" plus long pour obtenir quelques secondes de flux radio avant de commencer l'écoute.

La valeur par défaut est de 2 secondes. Vous pouvez choisir 5 secondes si vous préférez une durée plus longue.

AUX-In Gain

Si le niveau de volume de l'appareil auxiliaire connecté est trop faible, même lorsque le volume de l'appareil est réglé au maximum, vous pouvez régler le gain à 6dB pour obtenir un niveau de volume plus élevé.

Reset CD Door

Dans le cas où le CD ne peut pas être éjecté, sélectionnez cette option et choisissez Oui pour confirmer. Il faudra quelques secondes pour libérer le CD.

Information

Consultez les informations sur le réseau et le système de votre radio. Pour accéder rapidement à ces informations, appuyez sur la touche **[Info]** de la télécommande. Lorsque vous utilisez votre PC pour gérer "My favorite stations" (vos stations préférées), vous devez utiliser l'adresse IP et vous pouvez consulter ces informations à partir d'ici. Saisissez ensuite l'adresse IP (Configuration > Info > Network > IP) dans la fenêtre de saisie du navigateur de votre PC.

Software Update – Mise à jour Software

Il peut y avoir des mises à jour de logiciels pour améliorer les fonctionnalités de la radio de temps en temps. Vérifiez régulièrement la mise à jour pour garder votre radio à jour avec le dernier logiciel.

Reset to Default - Réinitialisation

Vous pouvez effectuer une réinitialisation pour effacer tous les paramètres et revenir aux paramètres par défaut. ** Attention : tous les préréglages, réglages et configuration de la station seront effacés après la réinitialisation.

TELECOMMANDE VIA PC / SMART PHONE

Découvrez un moyen simple de contrôler le réglage des chaînes de radio Internet et de gérer votre liste de favoris via le navigateur web d'un PC ou d'un Smartphone. Les navigateurs pris en charge sont Internet Explorer et Chrome.

- Connectez votre PC ou votre Smart phone au même réseau Wi-Fi que votre radio.
- Allez sur le site www.skytune.net
- Sur la page d'accueil, cliquez sur "Browse/Search"
- Naviguez ou entrez le nom pour rechercher la chaîne de radio, une liste des chaînes de radio Internet s'affichera.
- Cliquez sur le symbole "♥".



Result for Searching 'dance'



- Il vous demandera si vous voulez "Ajouter un favori" ou "Ecouter une station". Saisissez l'adresse IP de votre radio (par exemple 192.168.1.11):

Add Favourite / Listen to Station

Which operation do you want to apply to the station ?

1.fm Dance One

Add station to my radio device favourite

Listen to station on my radio device

Please enter your radio device's IP below.

192 . 168 . 1 . 11

Pour trouver l'adresse IP sur l'unité radio, procédez comme suit :

* Sur la télécommande, appuyez sur le bouton **[Info]**, choisissez Network - Réseau et faites défiler jusqu'à IP pour afficher l'adresse IP

* Sur la radio, retournez au menu principal. Naviguer vers **Configuration > Information > Network Information > IP** (Configuration > Informations > Informations sur le réseau > IP).

- Sélectionnez "Listen to Station", cliquez sur "Send" : la radio passera à la station et à la page "Mes favoris" s'affichera sur le navigateur web.

Vous pouvez alors choisir d'ajouter la station aux favoris ou de gérer votre liste par d'autres options d'édition. Tout changement sera immédiatement synchronisé avec l'unité radio.

MY FAVOURITE

Channel Group : BOOT		Channel Name	URL	
1.	DJ AAM Radio FM	*****		Edit Delete Top Up Down Bottom
2.	Country Radio Switzerlar	*****		Edit Delete Top Up Down Bottom
3.	Bigbeat	*****		Edit Delete Top Up Down Bottom
4.	24Radio Switzerland	*****		Edit Delete Top Up Down Bottom
5.	AFN American Freedom	*****		Edit Delete Top Up Down Bottom
6.	Energy Berlin	http://energyradio.de/bremen		Edit Delete Top Up Down Bottom
7.	MP3 Pro	http://www.katrafm.com/katrafm_mp3pro.m3		Edit Delete Top Up Down Bottom
8.	2	http://www.ultranet.biz/vegasandanski.m3u		Edit Delete Top Up Down Bottom
9.	stream 2	http://lindowsradio.com:8600/listen.pls		Edit Delete Top Up Down Bottom
10.	aac 128	http://eastlondonradio.com:8100/bighigh.aac		Edit Delete Top Up Down Bottom
11.	Seoul Shoutcast	http://yp.shoutcast.com/sbin/tunein-station.		Edit Delete Top Up Down Bottom



Add Channel	
Channel Name	URL
<input type="text"/>	<input type="text"/>
<input type="button" value="Submit"/> <input type="button" value="Reset"/>	

Vous pouvez également ajouter la station de radio si vous connaissez l'URL du flux audio publié avec le format de diffusion en continu :

1. Transport: HTTP progressive like HLS and HTTP like Shoutcast, Icecast
2. Audio: MP3, AAC, AAC+
3. Playlist: M3U, PLS

PROBLEMES

Problème	Cause	Solutions
Impossible de se connecter au réseau Wi-Fi	Réseau défaillant	Confirmez qu'un PC relié à un réseau Wi-Fi ou via l'Ethernet peut accéder à internet (par exemple, naviguer sur internet est possible) en utilisant le même réseau. • Vérifiez si un serveur DHCP est disponible ou si vous avez configuré une adresse IP statique sur la radio. • Vérifiez que votre firewall ne bloque aucun port de sortie. Au minimum, la radio doit pouvoir avoir accès aux ports UDP et TCP 80,443 et 8008, DNS port 53.
	Le routeur limite l'accès aux adresses MAC	Récupérez l'adresse MAC dans Configuration > Information > Network > Wi-Fi MAC et ajoutez la liste d'équipements autorisés dans votre point d'accès. Note: la radio a des adresses MAC distinctes pour les réseaux filaires et sans fil.
	Puissance insuffisante du signal Wi-Fi	Vérifiez la distance avec le routeur : vérifiez si un ordinateur peut se connecter au réseau depuis son emplacement. • Optimisez la distance avec l'emplacement du routeur
	Méthode d'encodage inconnue	Modifier la méthode d'encodage sur le routeur. La radio accepte : WEP, WPA, WPA2
	Le firewall empêche tout accès	Windows Media Player: varie — les firewalls non Microsoft peuvent nécessiter une configuration pour UPnP.
Votre radio peut se connecter au réseau mais ne peut pas accéder aux stations		• La station n'émet pas à cette heure de la journée (n'oubliez pas qu'elle peut être située dans un autre fuseau horaire). • La station a trop de personnes qui essaient de se connecter au serveur de la station de radio et la capacité du serveur

		n'est pas assez grande. <ul style="list-style-type: none"> • La station a atteint le nombre maximum d'auditeurs simultanés autorisé. • Le lien sur la radio est obsolète. Il est mis à jour automatiquement tous les jours, de sorte que la prochaine fois que vous activerez le lien sera reconnu
Pas de son		<ul style="list-style-type: none"> • Réglez le niveau de volume du haut-parleur externe alimenté. • Vérifiez si l'alimentation du haut-parleur externe est activée.
La radio est bloquée ou ne répond pas		Réinitialisez comme suit : sur la radio, appuyez sur  et  en même temps jusqu'à ce que la radio s'éteigne (écran vierge), relâchez ensuite les deux touches.

ASTUCES

1. Si la radio Internet continue à mettre en mémoire tampon une station

La radio Internet diffuse les données de la station de radio via votre connexion à large bande. Si le taux d'erreur de votre connexion à large bande est élevé, ou si la connexion est intermittente, la radio Internet s'arrête jusqu'à ce que la connexion soit rétablie et qu'elle ait reçu suffisamment de données pour recommencer à jouer.

Si votre radio Internet continue de s'arrêter, veuillez vérifier le modem DSL pour vous assurer que la ligne à large bande ne souffre pas d'un taux d'erreur élevé ou de déconnexions. Si vous rencontrez ces problèmes, vous devrez contacter votre fournisseur d'accès à large bande.

2. Qu'est-ce que la mise en mémoire tampon ?

Lorsqu'il diffuse un flux, le lecteur de radio/média Internet télécharge une petite partie du flux avant qu'il ne commence à jouer. Il sert à combler les lacunes du flux qui peuvent se produire si l'internet ou le réseau sans fil est occupé. La radio Internet diffuse des données musicales en continu depuis le PC pendant que vous écoutez. Si un flux est bloqué ou subit une congestion d'Internet pendant son transfert, il peut s'arrêter ou interférer dans la qualité de la lecture. Si cela se produit, vérifiez la vitesse de votre connexion Internet, qui doit être supérieure à celle des flux.

3. Ma radio fonctionne mais certaines stations ne peuvent pas être écoutées.

- a) Le problème peut être dû à une ou plusieurs des causes suivantes :
- b) La station de radio ne diffuse plus.
- c) La station de radio a atteint le nombre maximum d'auditeurs simultanés autorisé.
- d) La station de radio a modifié la disposition du flux et la liaison n'est plus valable.
- e) La station de radio n'émet pas à cette heure de la journée (toutes les stations n'émettent pas 24 heures sur 24 tout au long de la journée).
- f) La connexion Internet entre votre radio et le serveur de la station de radio est trop lente ou instable pour supporter le débit de données de la diffusion

**TECHNICAL SPECIFICATION / TECHNISCHE SPECIFICATIE / TECHNISCHE DATEN /
ESPECIFICACIONES TÉCNICAS / SPÉCIFICATIONS TECHNIQUES**

Naples Digital Music System			
Item nr:	102.244	102.246	102.248
Colour:	Wood	Black	White
Playback options:	BT streaming, CD, DAB+, FM, Internet radio, MicroSD, USB		
Input connections:	3.5mm Jack, MicroSD, USB		
Output connections:	3.5mm Jack		
Output power:	60 Watt		
Power supply:	100-240VAC 50/60Hz (12V Adapter)		
Dimension:	195 x 350 x 127mm		
Weight:	3,20kg		

The specifications are typical. The actual values can slightly change from one unit to the other. Specifications can be changed without prior notice.

The products referred to in this manual conform to the European Community Directives to which they are subject:

- Low Voltage (LVD) 2014/35/EU
- Electromagnetic Compatibility (EMC) 2014/30/EU
- Radio Equipment Directive (RED) 2014/53/EU
- Restriction of Hazardous Substances (RoHS) 2011/65/EU



Specifications and design are subject to change without prior notice.

www.audizio.com

Copyright © 2022 by Tronios The Netherlands